

МОНТАЖНЫЕ СИСТЕМЫ “ТМ ЛИДЕР”

КРОНШТЕЙНЫ, СТОЙКИ И КОНСОЛИ

Изготавливаются из холоднокатаной малоуглеродистой рулонной стали марки 08 ПС (ГОСТ 14918-80), толщиной 1,5–2,5 мм, оцинкованной (метод Т. Сендзимира).
Используются для укладки и защиты кабельных линий и изолированных проводов напряжением не более 1000 В на несущих конструкциях.
Различаются по месту применения.

Виды исполнений

1. Оцинкованная сталь.
2. Холоднокатанная сталь.
3. Покрытие «Грунт».
4. Порошковая окраска.
5. Горячее цинкование методом погружения.

Виды климатических исполнений

УЗ, УХЛ 2,5, УТ1,5

ГОРИЗОНТАЛЬНЫЕ КРОНШТЕЙНЫ

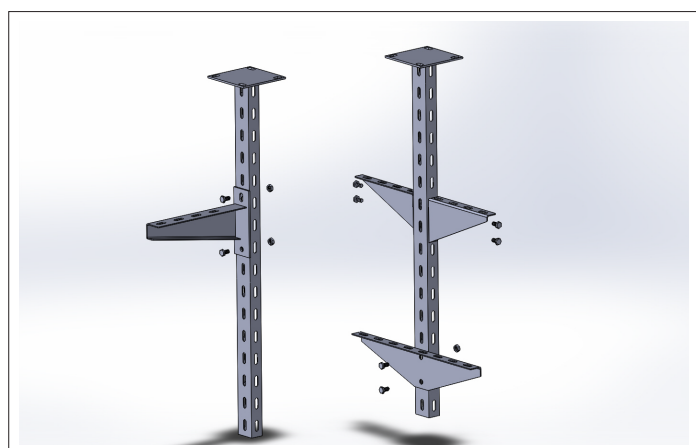
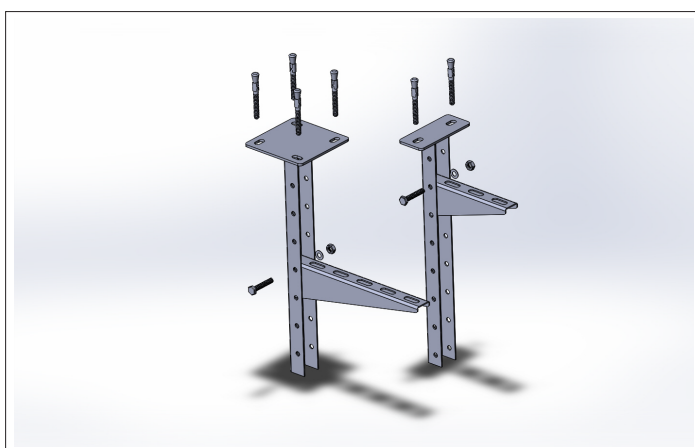

КПЛ-ЛИДЕР

Консоль подвеса ЛИДЕР, устанавливается в стойки вертикальные СПТ(мн) СПТ(сн), СПС(мн), СПС(сн), СПСУ(мн) СПСУ(сн), . Рекомендуемой областью применения являются кабельные трассы шириной до 600 мм.

КПЛ-ЛИДЕР 200



Таблица нагрузок

Артикул	Нагрузка, кг
КПЛ-ЛИДЕР 100	180
КПЛ-ЛИДЕР-150	170
КПЛ-ЛИДЕР 200	150
КПЛ-ЛИДЕР 300	130
КПЛ-ЛИДЕР 400	120
КПЛ-ЛИДЕР 500	105
КПЛ-ЛИДЕР-600	90

Технические характеристики

Наименование	Артикул	Ед. изм.	Вес, кг	Кол-во в упак.	Толщина, мм
Консоль подвеса	КПЛ-ЛИДЕР 100	шт.	0,16	5	1,5
	КПЛ-ЛИДЕР 150	шт.	0,25	5	1,5
	КПЛ-ЛИДЕР 200	шт.	0,33	5	2,0
	КПЛ-ЛИДЕР 300	шт.	0,62	5	2,0
	КПЛ-ЛИДЕР 400	шт.	0,80	5	2,0
	КПЛ-ЛИДЕР 500	шт.	0,84	5	2,0
	КПЛ-ЛИДЕР 600	шт.	1,01	5	2,0

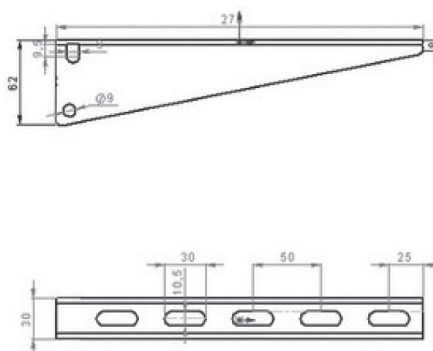
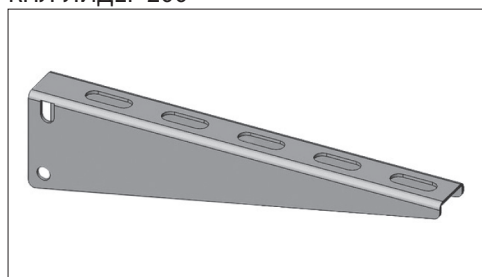
КПНЛ ЛИДЕР

Консоль подвеса настенная, может использоваться как для настенного монтажа, так и для подвесного. Устанавливается на консоли КВ8 ЛИДЕР, КВ3 ЛИДЕР, СПС ЛИДЕР, СПСУ ЛИДЕР посредством болтовых соединений. Рекомендуемой областью применения этой консоли являются мало нагруженные кабельные трассы шириной до 400 мм.

КПНЛ 300



Таблица нагрузок

Артикул	Нагрузка, кг
КПНЛ-ЛИДЕР-100	150
КПНЛ-ЛИДЕР-150	150
КПНЛ-ЛИДЕР-200	150
КПНЛ-ЛИДЕР-300	125
КПНЛ-ЛИДЕР-400	115
КПНЛ-ЛИДЕР-500	105
КПНЛ-ЛИДЕР-600	95

Технические характеристики

Наименование	Артикул	Ед. изм.	Вес, кг/м	Кол-во в упак.	Толщина, мм
Кронштейн подвеса настенный	КПНЛ-ЛИДЕР 100	шт.	0,22	5	1,5
	КПНЛ-ЛИДЕР 150	шт.	0,27	5	1,5
	КПНЛ-ЛИДЕР 200	шт.	0,32	5	2,0
	КПНЛ-ЛИДЕР 300	шт.	0,40	5	2,0
	КПНЛ-ЛИДЕР 400	шт.	0,77	5	2,0
	КПНЛ-ЛИДЕР 500	шт.	1,34	5	2,0
	КПНЛ-ЛИДЕР 600	шт.	1,61	5	2,0

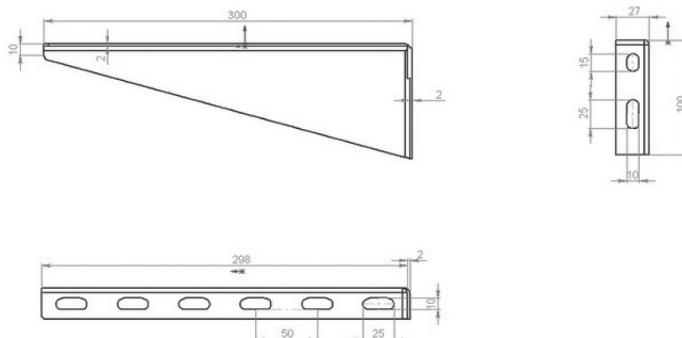
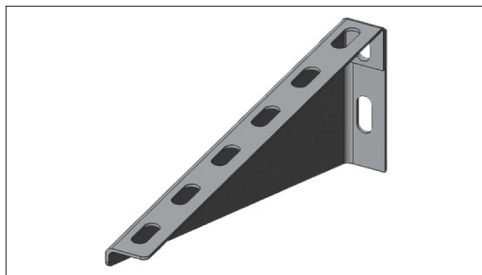
НКУ ЛИДЕР

Настенный кронштейн усиленный., может использоваться как для настенного монтажа, так и для сборного. Устанавливается на консоли КВ8 ЛИДЕР и КВУ ЛИДЕР, КВУС ЛИДЕР и КВС ЛИДЕР посредством болтовых соединений. Рекомендуемой областью применения этой консоли являются высоко нагруженные кабельные трассы шириной до 600 мм.

На складе готовой продукции всегда поддерживается большой запас кронштейнов в исполнении ОЦ- Сендземир и Горячий цинк.

НКУ-ЛИДЕР 300



Таблица нагрузок

Артикул	Нагрузка, кг
НКУ ЛИДЕР-200	400
НКУ ЛИДЕР-300	340
КПНЛ-ЛИДЕР-400	300
КПНЛ-ЛИДЕР-500	260
КПНЛ-ЛИДЕР-600	204

Артикул	Нагрузка, кг
НКУгц ЛИДЕР-200	400
НКУгц ЛИДЕР-300	340
КПНЛгц-ЛИДЕР-400	320
КПНЛгц-ЛИДЕР-500	310
КПНЛгц-ЛИДЕР-600	300

Технические характеристики

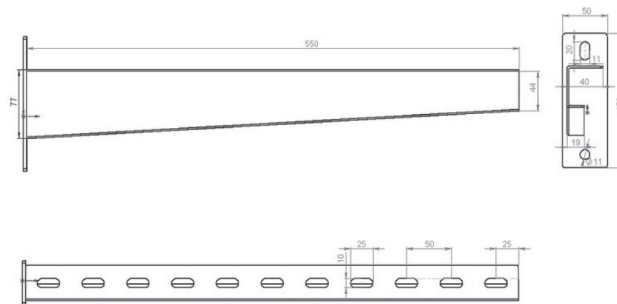
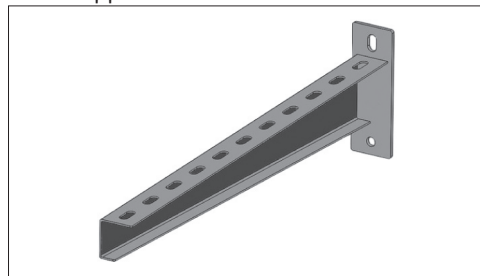
Наименование	Артикул	Ед. изм.	Вес, кг/м	Кол-во в упак.	Толщина, мм
Кронштейн усиленный	НКУ ЛИДЕР 200	шт.	0,48	16	2,0/4
	НКУ ЛИДЕР 300	шт.	0,67	8	2,0/4
	НКУ ЛИДЕР 400	шт.	1,02	4	2,0/4
	НКУ ЛИДЕР 500	шт.	1,35	4	2,0/5
	НКУ ЛИДЕР 600	шт.	1,57	4	2,0/5
Кронштейн, горячий цинк	НКУгц ЛИДЕР 200	шт.	0,48	16	2,0/4
	НКУгц ЛИДЕР 300	шт.	0,67	8	2,5/4
	НКУгц ЛИДЕР 400	шт.	1,02	4	2,5/4
	НКУгц ЛИДЕР 500	шт.	1,35	4	2,5/5
	НКУгцЛИДЕР 600	шт.	1,57	4	2,5/5

КРОНШТЕЙНЫ СЕРИИ “ОМЕГА” ЛИДЕР

Кронштейны серии ОМЕГА С- ПРОФИЛЬ и ОМЕГА L-ПРОФИЛЬ, могут использоваться как для настенного монтажа, так и для подвесного. Крепятся к потолку, к стене, на шпильках, возможна сборная конструкция кронштейнов между собой для телескопического удлинения подвеса. Кронштейны серии Омега - профили быстрой фиксации используются в проволочных трассах для быстрого монтажа на них проволочных лотков без использования дополнительных соединителей.

Изготавливаются из холоднокатаной малоуглеродистой рулонной стали марки 08 ПС (ГОСТ 14918-80), толщиной 0,55–2 мм, оцинкованной (метод Т. Сендзимира). Используются для укладки и защиты кабельных линий и изолированных проводов напряжением не более 1000 В на несущих конструкциях.

ОП-Л ЛИДЕР 300

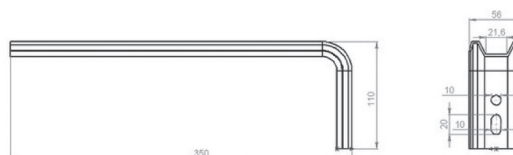
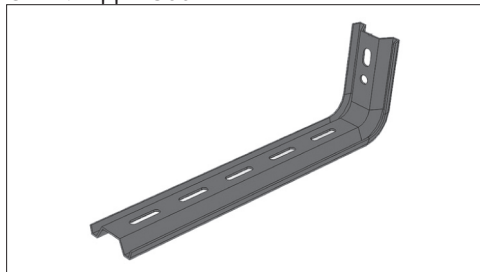

ОП-ЛБ 300 Быстрой фиксации

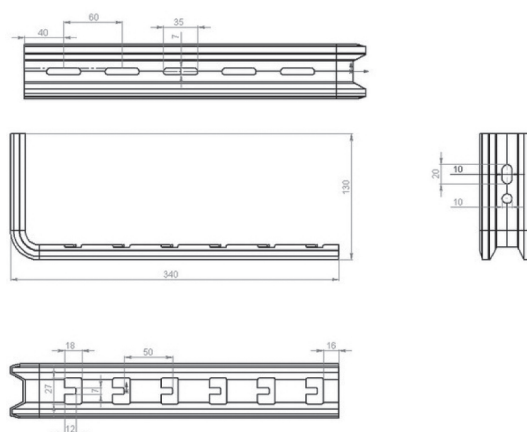
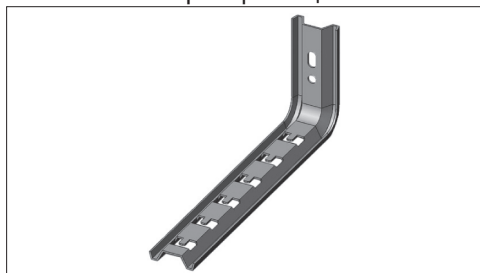

Технические характеристики

Наименование	Артикул	Ед. изм.	Вес, кг/м	Кол-во в упаковке	Толщина, мм
Омега профиль L-образный	ОП-Л ЛИДЕР 100	шт.	0,19	5	1,5
	ОП-Л ЛИДЕР 150	шт.	0,25	5	1,5
	ОП-Л ЛИДЕР 200	шт.	0,29	5	1,5
	ОП-Л ЛИДЕР 300	шт.	0,38	5	1,5
	ОП-Л ЛИДЕР 400	шт.	0,48	5	1,5
Наименование	Артикул	Ед. изм.	Вес, кг/м	Кол-во в упаковке	Толщина, мм
Омега-профиль L-образный быстрой фиксации	ОП-Л ЛИДЕР 100	шт.	0,19	5	1,5
	ОП-Л ЛИДЕР 150	шт.	0,25	5	1,5
	ОП-Л ЛИДЕР 200	шт.	0,29	5	1,5
	ОП-Л ЛИДЕР 300	шт.	0,38	5	1,5
	ОП-Л ЛИДЕР 400	шт.	0,48	5	1,5

ОП-Л

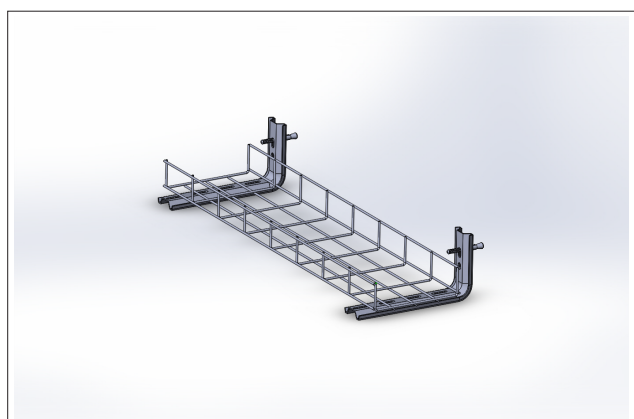

Вариант потолочного крепления из 2-ух ОП-Л



КРОНШТЕЙНЫ СЕРИИ "ОМЕГА" ЛИДЕР

ОП-С 300

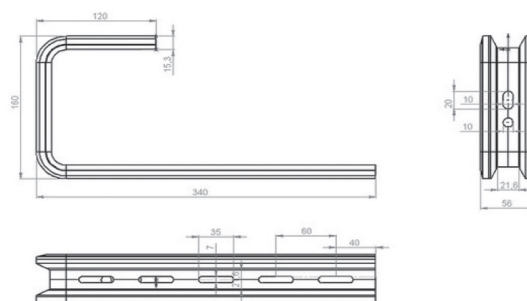

ОП-СБ 300 Быстрой фиксации

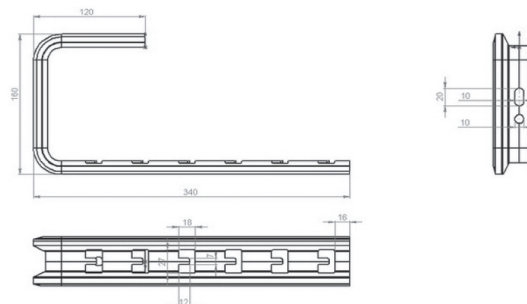
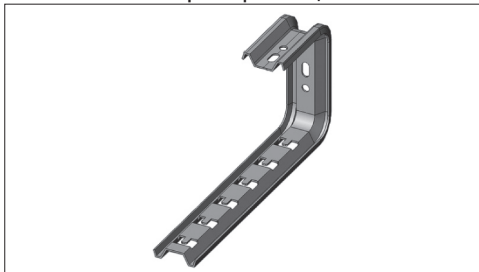

Омега-профиль С-образный	ОП-С 100	шт.	0,30	4	1,5
	ОП-С 150	шт.	0,36	4	1,5
	ОП-С 200	шт.	0,40	4	1,5
	ОП-С 300	шт.	0,50	4	1,5
	ОП-С 400	шт.	0,50	4	1,5
Омега-профиль С-образный безвинтовой	ОП-СБ 100	шт.	0,30	4	1,5
	ОП-СБ 200	шт.	0,36	4	1,5
	ОП-СБ 300	шт.	0,40	4	1,5
	ОП-СБ 400	шт.	0,50	4	1,5

Пример: Крепление лотка на ОП-С ЛИДЕР
(кронштейн для профнастила К12М8 и Шпильке.

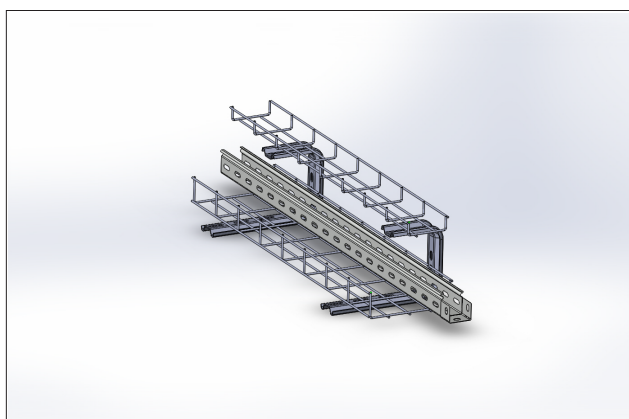

Пример: Проволочный лоток подвешен к потолку
при помощи шпильки и двух ППШ-ЛИДЕР скрепленными
двумя гайками.



Потолочные подвесы

КППЛС ЛИДЕР Кронштейн потолочный С-образный и КППЛЗ ЛИДЕР Кронштейн потолочный Z-образный -применяются совместно с шпильками для компенсации раскачивания, и предотвращения дальнейшего ее облома.

КППЛС ЛИДЕР

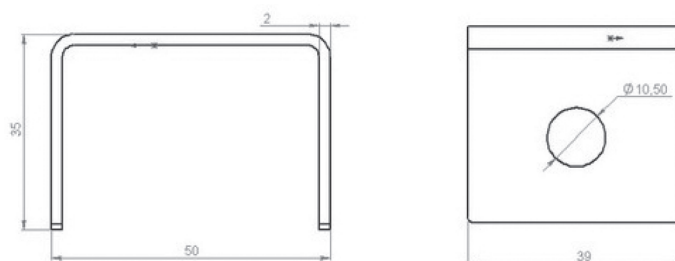
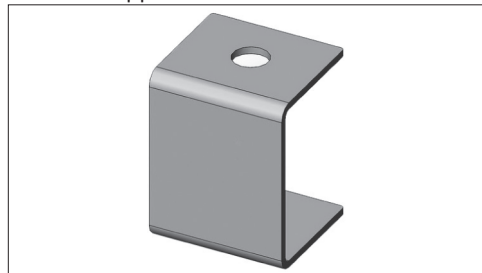

КППЛЗ ЛИДЕР

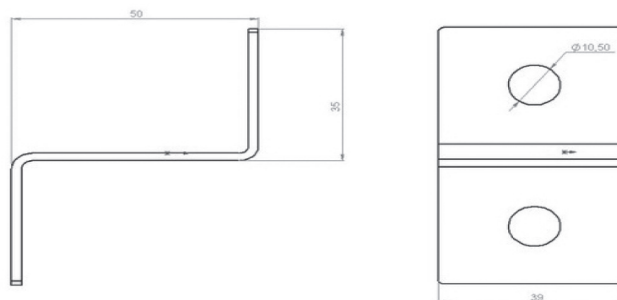
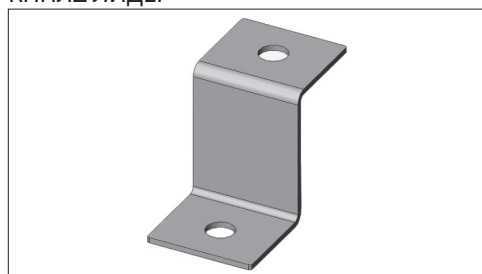

Технические характеристики

Наименование	Артикул	Ед. изм.	Вес, кг/м	Кол-во в упак.	Толщина, мм
Кронштейн потолочный, С-образ.	КППЛС	шт.	0,08	10	2
Кронштейн потолочный, Z-образ.	КППЛЗ	шт.	0,08	10	2

Пример: Подвешивание лотка к бетонному потолку с помощью Анкер-болтов, КППЛС кронштейнов потолочных С-образных и КППШ крюков подвеса под шпильку.

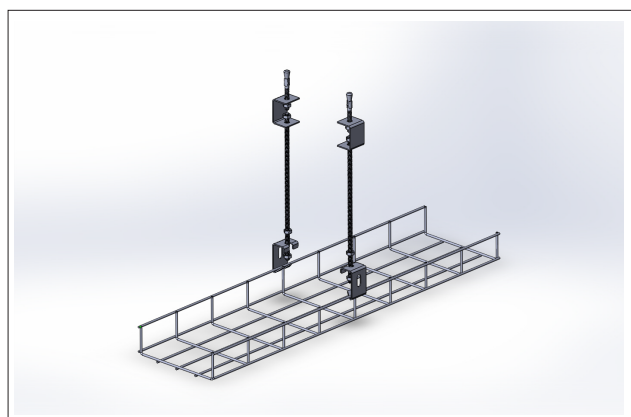

Пример: Проволочный лоток подвешен к потолку при помощи шпильки и двух ППШ-ЛИДЕР скрепленными двумя гайками.

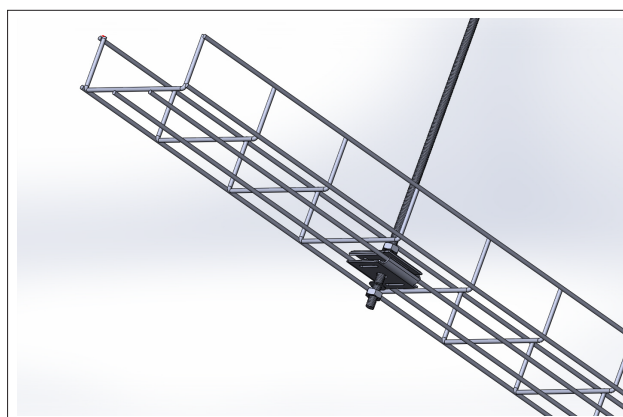

ПЛАНКИ ПОДВЕСНЫЕ

ПЛО ЛИДЕР планка опорная — устанавливается на консоли вертикальные КВ8-ЛИДЕР и СПСУ-ЛИДЕР

Конструкция планки позволяет монтировать лотки с двух сторон относительно вертикальной консоли. Рекомендуемой областью применения этой планки являются кабельные трассы шириной до 300 мм. Длину планки рекомендуется принимать на 50 мм больше каждой ширины лотка.

ПЛО ЛИДЕР

ПЛО-ЛИДЕР 400

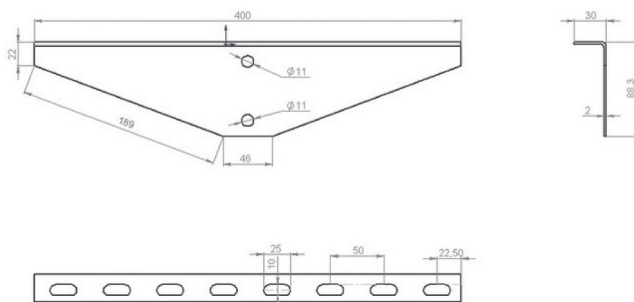
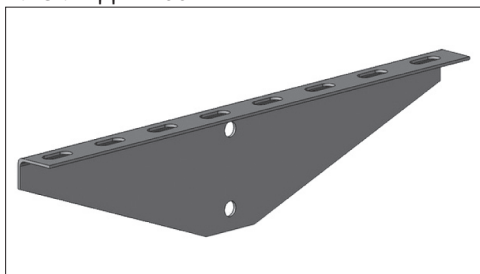

Технические характеристики

Наименование	Артикул	Ед. изм.	Вес, кг/м	Кол-во в упак.	Толщина, мм
Планка опорная	ПЛО ЛИДЕР 100	шт.	0,30	4	0,28
	ПЛО ЛИДЕР 200	шт.	0,52	4	0,47
	ПЛО ЛИДЕР 300	шт.	0,73	4	0,66
	ПЛО ЛИДЕР 400	шт.	0,95	4	0,85
	ПЛО ЛИДЕР 600	шт.	1,36	4	1,22
	ПЛО ЛИДЕР 800	шт.	1,64	4	1,22

ПП ЛИДЕР Планка подвеса

ПП 400

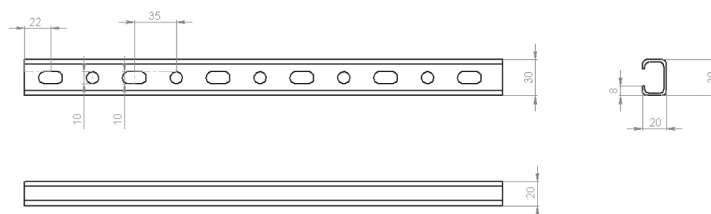
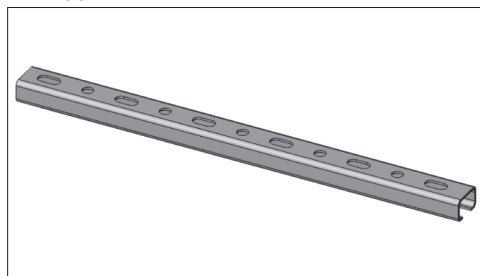

Технические характеристики

Наименование	Артикул	Ед. изм.	Вес, кг/м	Кол-во в упак.
Планка подвеса	ПП 100 ЛИДЕР	шт.	0,23	4
	ПП 150 ЛИДЕР	шт.	0,23	4
	ПП 200 ЛИДЕР	шт.	0,34	4
	ПП 300 ЛИДЕР	шт.	0,46	4
	ПП 400 ЛИДЕР	шт.	0,57	4
	ПП 500 ЛИДЕР	шт.	0,69	4
	ПП 600 ЛИДЕР	шт.	0,80	4

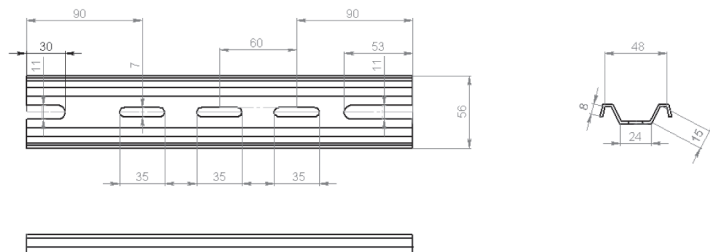
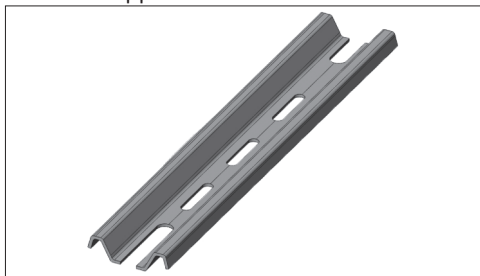
ОП ЛИДЕР Омега подвес ЛИДЕР**ОП 300 ЛИДЕР**

Технические характеристики

Наименование	Артикул	Ед. изм.	Вес, кг/м	Кол-во в упаковке
Омега-профиль	ОП 200 ЛИДЕР	шт.	0,22	20
	ОП 300 ЛИДЕР	шт.	0,31	20
	ОП 400 ЛИДЕР	шт.	0,41	20
	ОП 500 ЛИДЕР	шт.	0,50	20

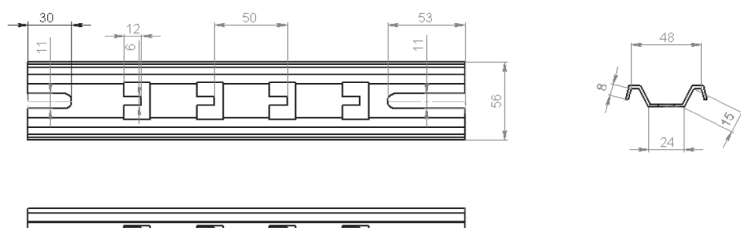
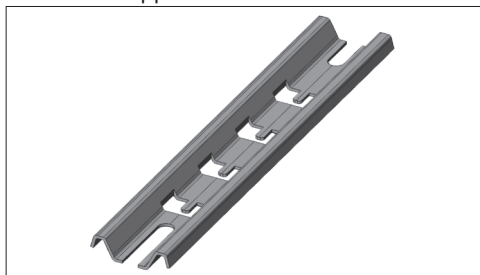
ОПБ ЛИДЕР Омега подвес безвинтовой (быстрой фиксации)**ОПБ 300 ЛИДЕР**

Технические характеристики

Наименование	Артикул	Ед. изм.	Вес, кг/м	Кол-во в упаковке
Омега-профиль безвинтовой	ОПБ-100 ЛИДЕР	шт.	0,08	10
	ОПБ-200 ЛИДЕР	шт.	0,18	10
	ОПБ-300 ЛИДЕР	шт.	0,22	10
	ОПБ-400 ЛИДЕР	шт.	0,31	10
	ОПБ-500 ЛИДЕР	шт.	0,41	10

Пример: На консолях вертикальных КВ8 и КВУ крепятся кронштейны (слева-направо) НКУ-ЛИДЕР, КПНЛ-ЛИДЕР и планка опорная ПЛО Лидер

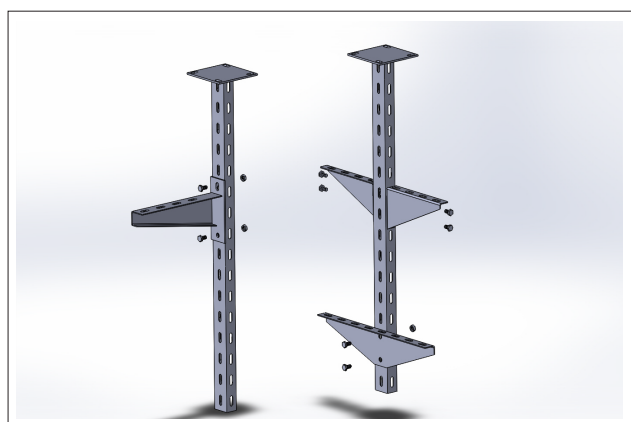

Пример: Проволочный лоток подвешен к потолку при помощи ОПБ-Лидер и шпилек с анкерами забивными.

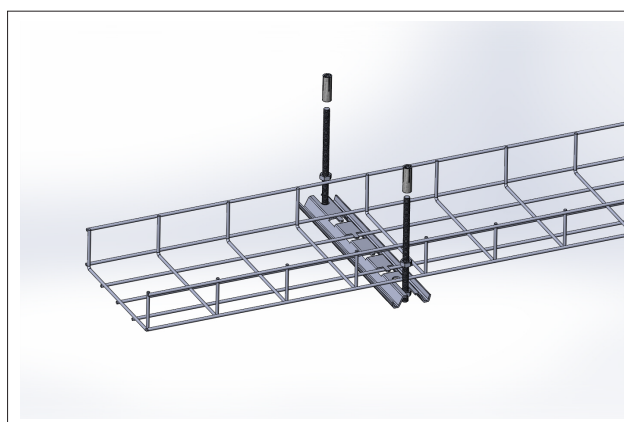

СТРУБЦИНЫ ЛИДЕР

СТР-М8, СТР-М10, СТР-М12



Технические характеристики

Наименование	Артикул	Ед. изм.	Вес, кг/м	Кол-во в упак.
Струбцина	СТР М8 ЛИДЕР	шт.	0,20	100
	СТР М10 ЛИДЕР	шт.	0,22	100
	СТР М12 ЛИДЕР	шт.	0,24	100

Кронштейны к профнастилу ЛИДЕР

К12 М8 ЛИДЕР, К12 М10 ЛИДЕР



Технические характеристики

Наименование	Артикул	Ед. изм.	Вес, кг/м	Кол-во в упак.
Крепление к потолку и профнастилу	К12 - М 8 ЛИДЕР	шт.	0,12	100
	К12 - М 10 ЛИДЕР	шт.	0,14	100

Лента перфорированная ЛИДЕР

ЛП 20x0,7



Технические характеристики

Наименование	Артикул	Ед. изм.	Вес, кг/м	Кол-во в упак.
Лента перфорированная	ЛП 20x0,7x25 ЛИДЕР	м	2,50	25
	ЛП 20x0,55x50 ЛИДЕР	м	2,50	50
	ЛП 20x0,55x25 ЛИДЕР	м	1,20	25

Пример: Подвес лотка перфорированного на ПП-ЛИДЕР планке подвесной за балку при помощи струбцин.

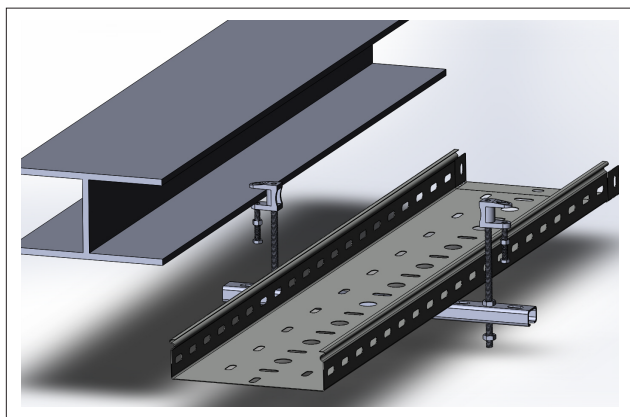

Пример: Проволочный лоток подвешен к потолку при помощи ОПБ-Лидер и шпилек с анкерами забивными.

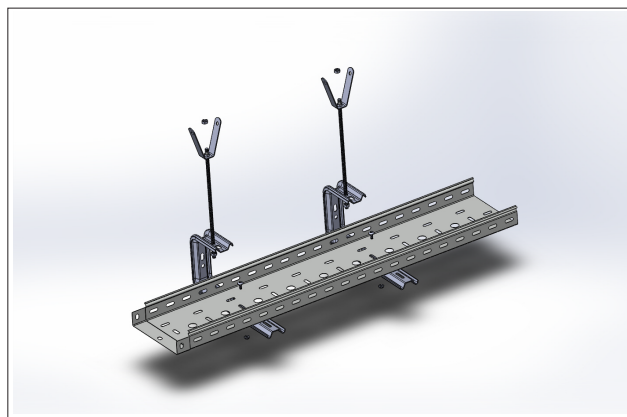

Унитарный кронштейн потолочный ЛИДЕР

Применяется для потолочного или напольного вертикального крепления стоек СПТ(мн) и СНП (мн 1,5мм) в области, где нагрузки не очень высоки.

УКПЛ ЛИДЕР

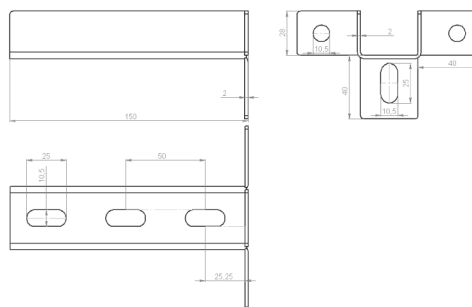
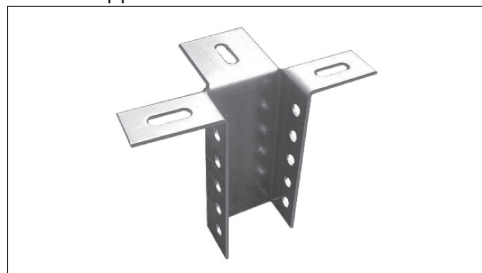

Технические характеристики

Наименование	Артикул	Ед. изм.	Вес, кг/м	Кол-во в упаковке
Унитарный кронштейн потолочный	УКПЛ ЛИДЕР	шт.	0,34	10

Стеновое напольное крепление ЛИДЕР

Крепление стеновое-напольное применяется для установки лотков на горизонтальных и вертикальных плоскостях, а также в качестве подвесной планки.

СНП 200 ЛИДЕР

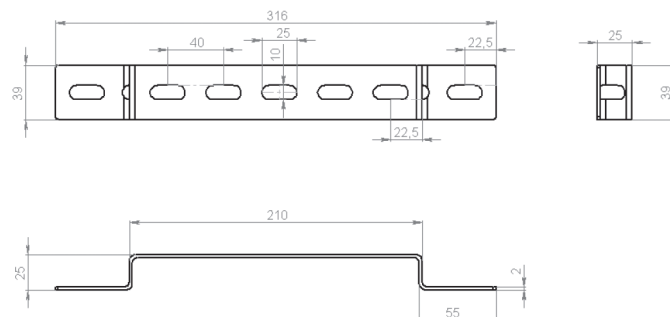
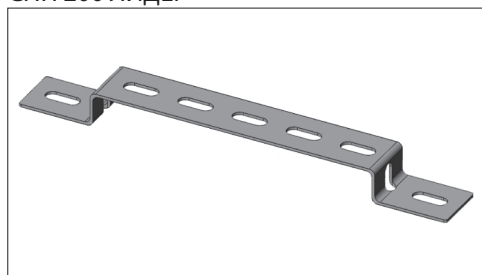

Технические характеристики

Наименование	Артикул	Ед. изм.	Вес, кг/м	Кол-во в упаковке
Стеновое напольное крепление	СНП 100 ЛИДЕР	шт.	0,10	10
	СНП 150 ЛИДЕР	шт.	0,15	10
	СНП 200 ЛИДЕР	шт.	0,20	10
	СНП 300 ЛИДЕР	шт.	0,25	10
	СНП 400 ЛИДЕР	шт.	0,30	10
	СНП 500 ЛИДЕР	шт.	0,25	10
	СНП 600 ЛИДЕР	шт.	0,30	10

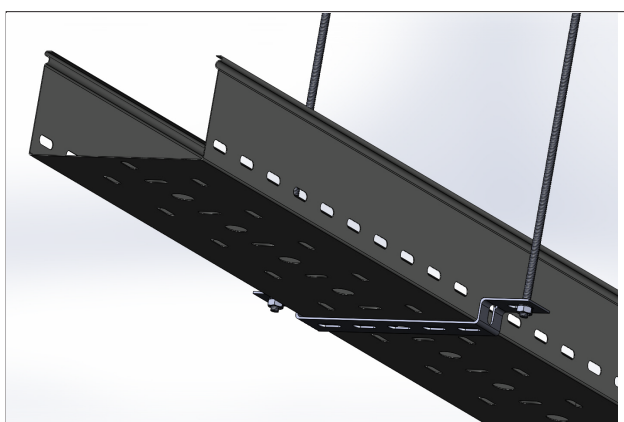
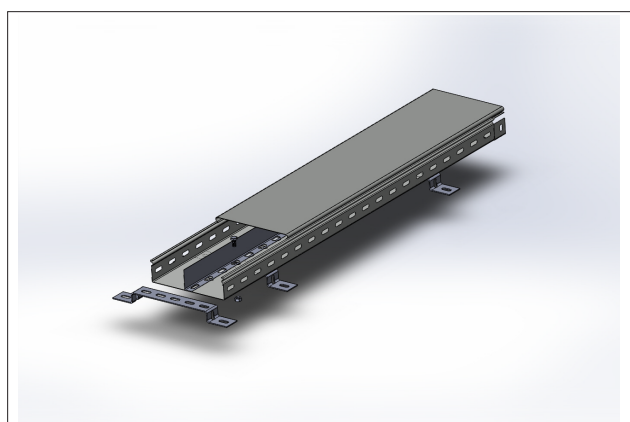

КОНСОЛИ ВЕРТИКАЛЬНЫЕ

Изготавливаются из холоднокатанной малоуглеродистой рулонной стали марки 08 ПС (ГОСТ 14918-80), толщиной 0,55–0,2 мм, оцинкованной (метод Т. Сендзимира). Используются для укладки и защиты кабельных линий и изолированных проводов напряжением не более 1000 В на несущих конструкциях.

Для консолей вертикальных применяются унифицированные пятки и перфосвеллеры, а также стоечный профиль. Опорные элементы воспринимают нагрузку кабельной трассы и являются самыми нагруженными элементами кабельной системы. Вследствие этого для их

изготовления применяется материал толщиной 2,0–2,5 мм — для профилей; и 5,0–6,0 мм — для пяток.

Виды исполнений

1. Оцинкованная сталь.
2. Холоднокатанная сталь.
3. Покрытие «Грунт».
4. Порошковая окраска.
5. Горячее цинкование методом погружения.

Виды климатических исполнений

УЗ, УХЛ 2,5, УТ1,5

СТОЙКИ ВЕРТИКАЛЬНЫЕ КОНСОЛЬНЫЕ СБОРНЫЕ

Предназначены для потолочного или напольного монтажа кабельных трасс. Для вертикальных стоек применяются унифицированные опоры ОВ8 и ОВ9, ОВ10, Длины стоек (L) — от 200 до 3000 мм и могут изменяться кратно 50 мм.

СПТ ЛИДЕР

СПТ 400 ЛИДЕР стойки СПТ - представлены в двух исполнениях СПТ(мн) и СПТ(сн) малые и средние нагрузки соответственно. Опоры используются ОВ8 для одиночной стойки и ОВ9 для двойной.

На стойки СПТ -крепятся консоли КПЛ внутрь профиля, так же возможно крепление кронштейнов КПНЛ, НКУ, НКС и НКУС

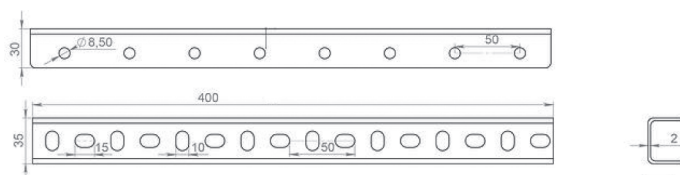
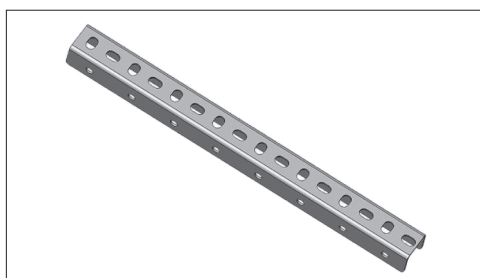

Технические характеристики

Наименование	Артикул	Ед. изм.	Вес, кг/м	Кол-во в упак.	Толщина, мм
Стойка потолочная консольная (мн) и (сн)	СПТ (мн) / СПТ (сн) 200	шт.	0,30 / 0,37	1	1,5 / 2
	СПТ (мн) / СПТ (сн) 300	шт.	0,45 / 0,76	1	1,5 / 2
	СПТ (мн) / СПТ (сн) 400	шт.	0,60 / 0,56	1	1,5 / 2
	СПТ (мн) / СПТ (сн) 500	шт.	0,78 / 0,97	1	1,5 / 2
	СПТ (мн) / СПТ (сн) 600	шт.	0,91 / 1,14	1	1,5 / 2
	СПТ (мн) / СПТ (сн) 800	шт.	1,22 / 1,52	1	1,5 / 2
	СПТ (мн) / СПТ (сн) 1000	шт.	1,52 / 1,82	1	1,5 / 2
	СПТ (мн) / СПТ (сн) 1200	шт.	1,82 / 2,13	1	1,5 / 2
	СПТ (мн) / СПТ (сн) 1400	шт.	2,13 / 2,74	1	1,5 / 2
	СПТ (мн) / СПТ (сн) 1800	шт.	2,74 / 3,04	1	1,5 / 2
	СПТ (мн) / СПТ (сн) 2000	шт.	3,04 / 3,65	1	1,5 / 2
	СПТ (мн) / СПТ (сн) 2500	шт.	3,65 / 4,12	1	1,5 / 2
	СПТ (мн) 3000	шт.	4,12	1	1,5

СНП ЛИДЕР

Предназначены для потолочного или напольного монтажа кабельных трасс. Для вертикальных стоек применяются унифицированные опоры ОВ8 и ОВ10, Длины стоек (L) — от 200 до 3000 мм и могут изменяться кратно 50 мм.

СНП ЛИДЕР 300

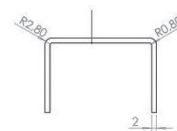
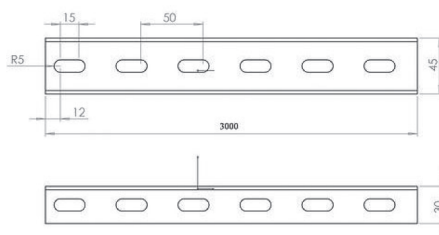
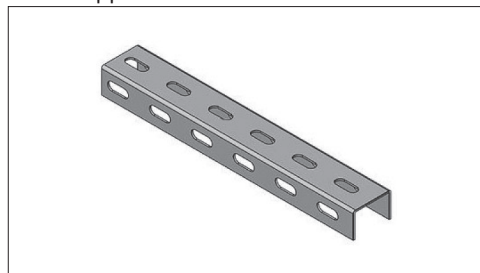

Технические характеристики

Наименование	Артикул	Ед. изм.	Вес, кг/м	Кол-во в упак.	Толщина, мм
Стойка настенно-потолочная	СНП ЛИДЕР 160	шт.	0,24	1	2
	СНП ЛИДЕР 200	шт.	0,30	1	2
	СНП ЛИДЕР 400	шт.	0,61	1	2
	СНП ЛИДЕР 600	шт.	0,91	1	2
	СНП ЛИДЕР 800	шт.	1,22	1	2
	СНП ЛИДЕР 1000	шт.	1,52	1	2
	СНП ЛИДЕР 1200	шт.	1,82	1	2
	СНП ЛИДЕР 1400	шт.	2,13	1	2
	СНП ЛИДЕР 1800	шт.	2,74	1	2
	СНП ЛИДЕР 2000	шт.	3,04	1	2
	СНП ЛИДЕР 2400	шт.	3,65	1	2
	СНП ЛИДЕР 3000	шт.	4,56	1	2

ОПОРЫ ВЕРТИКАЛЬНЫЕ ЛИДЕР

Опоры вертикальные ОВ8 и ОВ9 используются для потолочного и напольного монтажа для дальнейшего присоединения к ним стоек СНП (стойка настенно-потолочная) и СПТ стойки потолочной консольной.

ОВ 8 ЛИДЕР 150мм



ОВ 8 ЛИДЕР 150мм

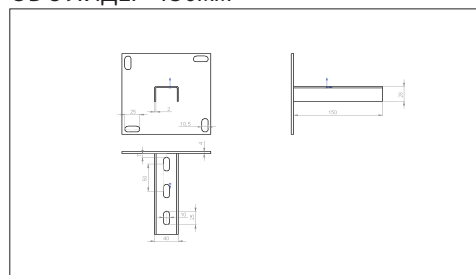

ОВ 9 /ОВ10 ЛИДЕР 150мм

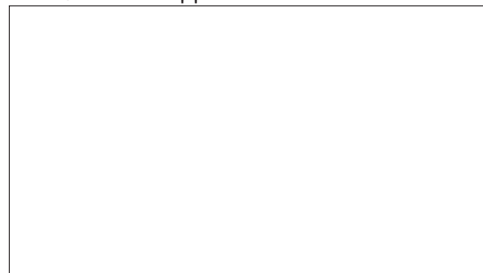

Монтаж ОВ8 и СНП (СПТ)

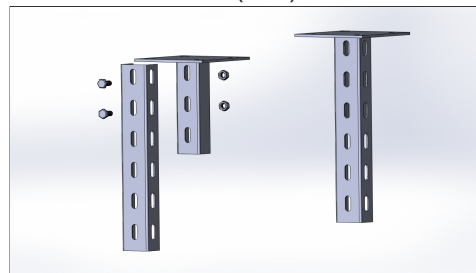

Технические характеристики

Наименование	Артикул	Ед. изм.	Вес, кг/м	Кол-во в упак.	Толщина, мм
Опора вертикальная одиночная	ОВ8 150	шт.	0,21	2	2
Опора вертикальная двойная	ОВ9 150	шт.	0,21	2	2

СТОЙКА ПОТОЛОЧНАЯ СВАРНАЯ С УВЕЛИЧЕННОЙ ОПОРой ЛИДЕР

СПСУ (сн) 600 ЛИДЕР

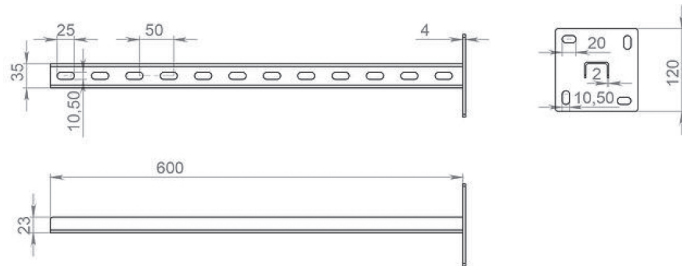

Технические характеристики

Наименование	Артикул	Ед. изм.	Вес, кг/м	Кол-во в упаковке	Толщина, мм
Стойки потолочные	СПСУ (мн) / СПСУ (сн)-300	шт.	0,46	2	1,5 / 2
сварные с увеличенной опорой	СПСУ (мн) / СПСУ (сн)-400	шт.	0,50	2	1,5 / 2
для малых и средних нагрузок	СПСУ (мн) / СПСУ (сн)-500	шт.	0,57	2	1,5 / 2
	СПСУ (мн) / СПСУ (сн)-600	шт.	0,69	2	1,5 / 2
	СПСУ (мн) / СПСУ (сн)-800	шт.	0,92	2	1,5 / 2
СПСУ (мн) / СПСУ (сн)	СПСУ (мн) / СПСУ (сн)-1000	шт.	1,15	2	1,5 / 2
	СПСУ (мн) / СПСУ (сн)-1200	шт.	1,38	2	1,5 / 2
	СПСУ (мн) / СПСУ (сн) 4-1500	шт.	1,72	2	1,5 / 2
	СПСУ (мн) / СПСУ (сн)-1800	шт.	2,06	2	1,5 / 2
	СПСУ (мн) / СПСУ (сн)-2200	шт.	2,53	2	1,5 / 2
	СПСУ (мн) / СПСУ (сн)-2200	шт.	2,53	2	1,5 / 2
	СПСУ (мн) / СПСУ (сн)-2500	шт.	2,53	2	1,5 / 2
	СПСУ (мн) / СПСУ (сн)-2600	шт.	2,53	2	1,5 / 2
	СПСУ (мн) / СПСУ (сн)-2700	шт.	2,53	2	1,5 / 2
	СПСУ (мн) -3000	шт.	2,53	2	1,5 / 2

СТОЙКА ПОТОЛОЧНАЯ СВАРНАЯ ЛИДЕР

СПС (сн) 600 ЛИДЕР

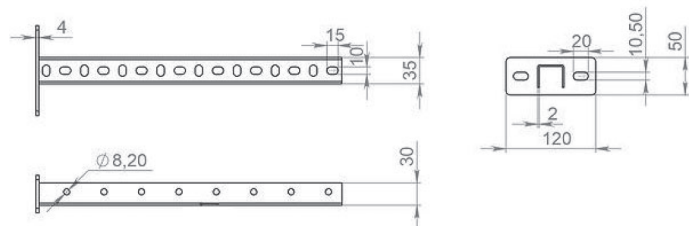
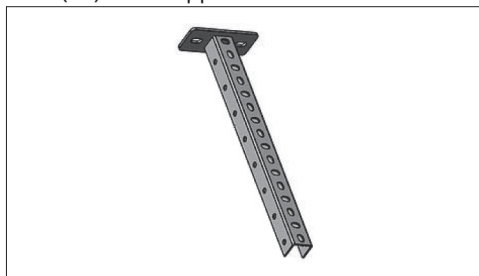

Технические характеристики

Наименование	Артикул	Ед. изм.	Вес, кг/м	Кол-во в упаковке	Толщина, мм
Стойка потолочная	СПС(мн) / СПС(сн) 300	шт.	0,46	2	1,5 / 2
сварная	СПС(мн) / СПС(сн) 400	шт.	0,50	2	1,5 / 2
(мн) и (сн)	СПС(мн) / СПС(сн) 500	шт.	0,57	2	1,5 / 2
	СПС(мн) / СПС(сн) 600	шт.	0,69	2	1,5 / 2
	СПС(мн) / СПС(сн) 800	шт.	0,92	2	1,5 / 2
	СПС(мн) / СПС(сн) 1000	шт.	1,15	2	1,5 / 2
	СПС(мн) / СПС(сн) 1200	шт.	1,38	2	1,5 / 2
	СПС(мн) / СПС(сн) 1500	шт.	1,72	2	1,5 / 2
	СПС(мн) / СПС(сн) 1800	шт.	2,06	2	1,5 / 2
	СПС(мн) / СПС(сн) 2200	шт.	2,53	2	1,5 / 2
	СПС(мн) / СПС(сн) 2200	шт.	2,53	2	1,5 / 2
	СПС(мн) / СПС(сн) 2500	шт.	2,53	2	1,5 / 2

Консоль вертикальная ЛИДЕР

КВЗ 400 ЛИДЕР

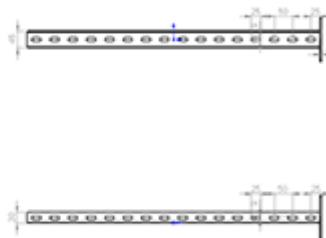

Технические характеристики

Наименование	Артикул	Ед. изм.	Вес, кг/м	Кол-во в упак.	Толщина, мм	
Консоль вертикальная КВЗ	КВЗ ЛИДЕР 300	шт.	0,46	2	2	
	КВЗ ЛИДЕР 400	шт.	0,50	2	2	
	с увеличенной опорой	КВЗ ЛИДЕР 500	шт.	0,57	2	2
		КВЗ ЛИДЕР 600	шт.	0,69	2	2
		КВЗ ЛИДЕР 800	шт.	0,92	2	2
		КВЗ ЛИДЕР 1000	шт.	1,15	2	2
		КВЗ ЛИДЕР 1200	шт.	1,38	2	2
		КВЗ ЛИДЕР 1500	шт.	1,72	2	2
		КВЗ ЛИДЕР 1800	шт.	2,06	2	2
		КВЗ ЛИДЕР 2200	шт.	2,53	2	2
КВЗ ЛИДЕР 2200	шт.	2,53	2	2		
КВЗ ЛИДЕР 2500	шт.	2,53	2	2		

КВ8 ЛИДЕР

КВ8 400 ЛИДЕР

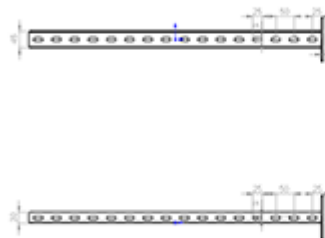
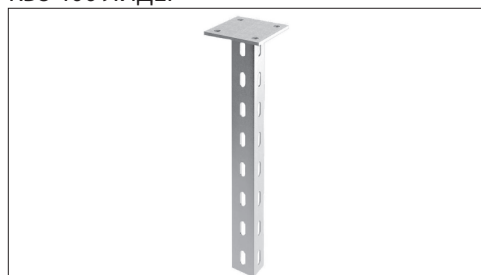

Технические характеристики

Наименование	Артикул	Ед. изм.	Вес, кг/м	Кол-во в упак.	Толщина, мм
Консоль вертикальная	КВ8 ЛИДЕР-300	шт.	0,50	2	2
	КВ8 ЛИДЕР-400	шт.	0,61	2	2
	КВ8 ЛИДЕР-500	шт.	0,72	2	2
	КВ8 ЛИДЕР-600	шт.	0,91	2	2
	КВ8 ЛИДЕР-800	шт.	1,22	2	2
	КВ8 ЛИДЕР-1000	шт.	1,45	2	2
	КВ8 ЛИДЕР-1200	шт.	1,83	2	2
	КВ8 ЛИДЕР-1500	шт.	2,50	2	2
	КВ8 ЛИДЕР-1800	шт.	2,75	2	2
	КВ8 ЛИДЕР-2000	шт.	3,20	2	2
	КВ8 ЛИДЕР-2200	шт.	3,36	2	2
	КВ8 ЛИДЕР-2500	шт.	3,56	2	2
	КВ8 ЛИДЕР-2600	шт.	3,86	2	2
	КВ8 ЛИДЕР-2700	шт.	3,96	2	2
	КВ8 ЛИДЕР-3000	шт.	4,50	2	2

КОНСОЛЬ ВЕРТИКАЛЬНАЯ ДВОЙНАЯ

КВ9 400 ЛИДЕР

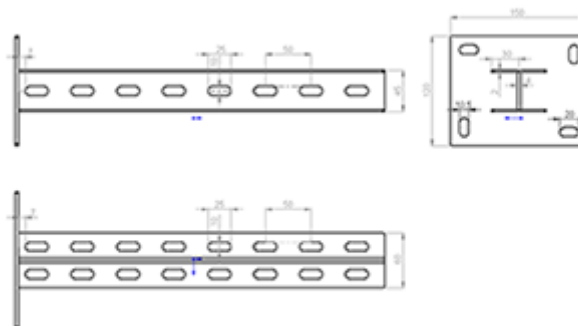
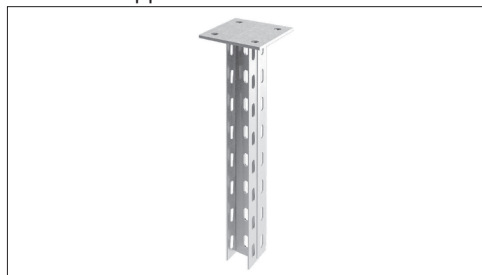

Наименование	Артикул	Ед. изм.	Вес, кг/м	Кол-во в упак.	Толщина, мм
Консоль вертикальная	КВ-9 ЛИДЕР-300	шт.	1,22	2	2
	КВ-9 ЛИДЕР-400	шт.	1,22	2	2
	КВ-9 ЛИДЕР-500	шт.	1,84	2	2
	КВ-9 ЛИДЕР-600	шт.	2,44	2	2
	КВ-9 ЛИДЕР-800	шт.	3,65	2	2
	КВ-9 ЛИДЕР-1000	шт.	5,48	2	2
	КВ-9 ЛИДЕР-1200	шт.	6,70	2	2
	КВ-9 ЛИДЕР-1500	шт.	1,84	2	2
	КВ-9 ЛИДЕР-1800	шт.	2,44	2	2
	КВ-9 ЛИДЕР-2000	шт.	3,65	2	2
	КВ-9 ЛИДЕР-2200	шт.	2,44	2	2
	КВ-9 ЛИДЕР-2500	шт.	1,84	2	2
	КВ-9 ЛИДЕР-2600	шт.	2,44	2	2
	КВ-9 ЛИДЕР-2700	шт.	3,65	2	2
КВ-9 ЛИДЕР-3000	шт.	5,48	2	2	

КОНСОЛЬ ВЕРТИКАЛЬНАЯ УСИЛЕННАЯ

КВУ ЛИДЕР

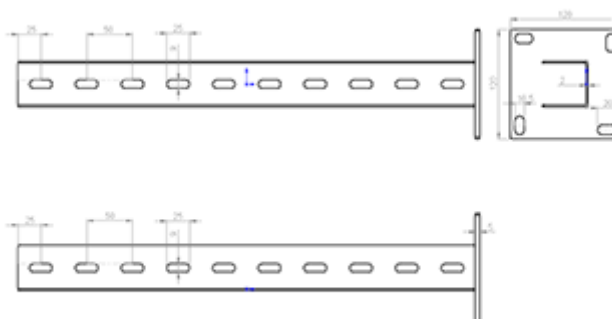

Технические характеристики

Наименование	Артикул	Ед. изм.	Вес, кг/м	Кол-во в упак.	Толщина, мм
Консоль вертикальная усиленная	КВУ ЛИДЕР 300	шт.	0,61	2	2
	КВУ ЛИДЕР 400	шт.	0,61	2	2
	КВУ ЛИДЕР 500	шт.	0,61	2	2
	КВУ ЛИДЕР 600	шт.	0,91	2	2
	КВУ ЛИДЕР 800	шт.	1,22	2	2
	КВУ ЛИДЕР 1000	шт.	1,22	2	2
	КВУ ЛИДЕР 1200	шт.	1,83	2	2
	КВУ ЛИДЕР 1500	шт.	2,75	2	2
	КВУ ЛИДЕР 1800	шт.	2,75	2	2
	КВУ ЛИДЕР 2000	шт.	3,36	2	2
	КВУ ЛИДЕР 2200	шт.	3,36	2	2
	КВУ ЛИДЕР 2500	шт.	3,36	2	2
	КВУ ЛИДЕР 2600	шт.	3,36	2	2
	КВУ ЛИДЕР 2700	шт.	3,36	2	2
КВУ ЛИДЕР 3000	шт.	3,36	2	2	

Графики нагрузок

КВЗ ЛИДЕР / СПС ЛИДЕР

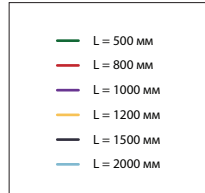
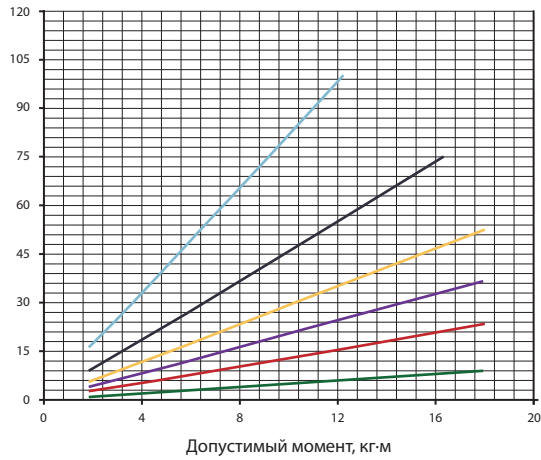

КВ-9 ЛИДЕР

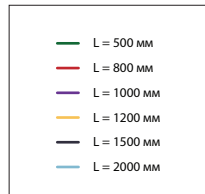
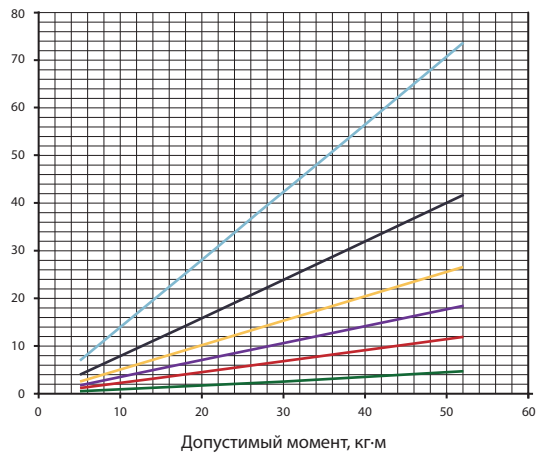

КВ8 ЛИДЕР / СПСУ ЛИДЕР

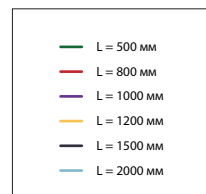
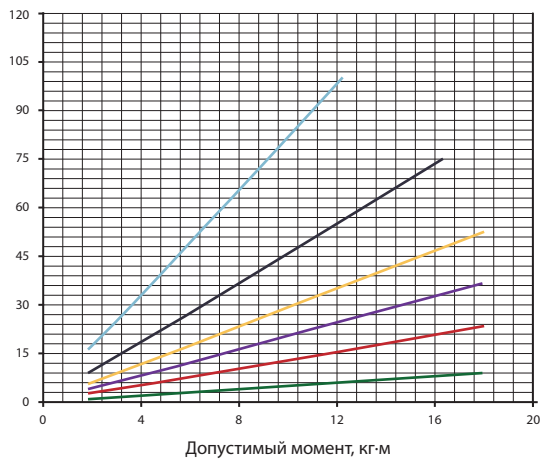

СИСТЕМА STRUT-ПРОФИЛЕЙ ЛИДЕР

“STRUT LIDER SYSTEMS”

STRUT-ПРОФИЛЬ

Изготавливаются из холоднокатанной малоуглеродистой рулонной стали марки 08 ПС (ГОСТ 14918-80), толщиной 0,55–02 мм, оцинкованной (метод Т. Сендзимира).

Опорные элементы STRUT воспринимают нагрузку кабельной трассы и являются самыми нагруженными элементами кабельной системы. Вследствие этого для их изготовления применяется материал толщиной –2,5 мм — для профилей; и 4,0–6,0 мм — для оснований.

Виды исполнений

1. Оцинкованная сталь.
2. Холоднокатанная сталь.
3. Покрытие «Грунт».
4. Порошковая окраска.
5. Горячее цинкование методом погружения.

Виды климатических исполнений

УЗ, УХЛ 2,5, УТ1,5

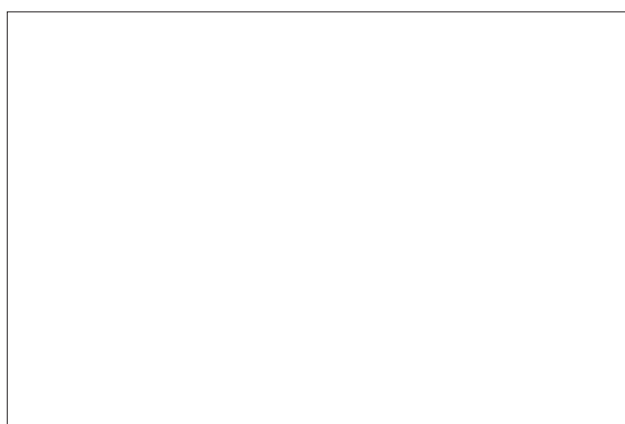
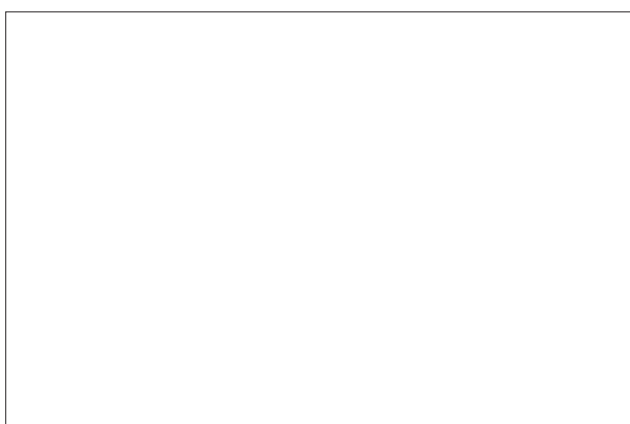

СП ЛИДЕР

СП ЛИДЕР 41x21

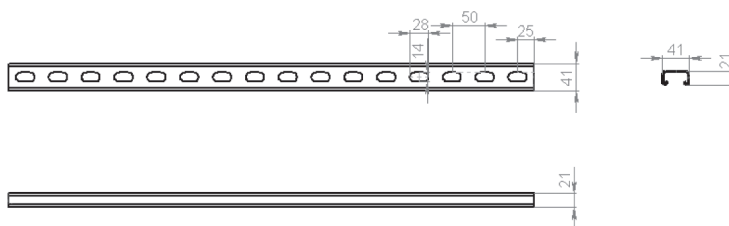
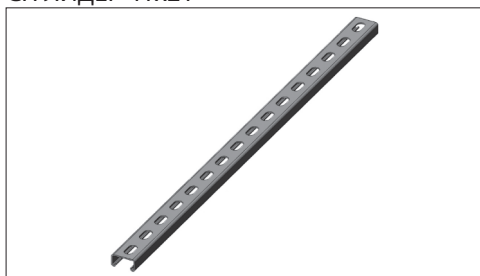

Технические характеристики

Наименование	Артикул	Ед. изм.	Вес, кг/м	Кол-во в упак.
Strut-профиль	СП ЛИДЕР 41x21x1,5	м	1,12	3
	СП ЛИДЕР 41x21x2	м	1,34	3
	СП ЛИДЕР 41x21x2,5	м	1,67	3
	СП ЛИДЕР 41x41x1,5	м	1,60	3
	СП ЛИДЕР 41x41x2	м	1,98	3
	СП ЛИДЕР 41x41x2,5	м	2,47	3
Strut-профиль, горячий цинк	СП ЛИДЕР-гц 41x21x2,5	м	1,74	3
	СП ЛИДЕР-гц 41x41x2,5	м	2,68	3

СТОЙКИ (КОНСОЛИ) ВЕРТИКАЛЬНЫЕ STRUT

КОНСОЛЬ ВЕРТИКАЛЬНАЯ ЛИДЕР

Опора 120x120x5 мм
Профиль одинарный 41x21x2,5 мм

КВС 600 ЛИДЕР

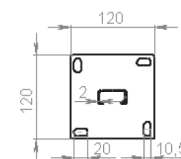
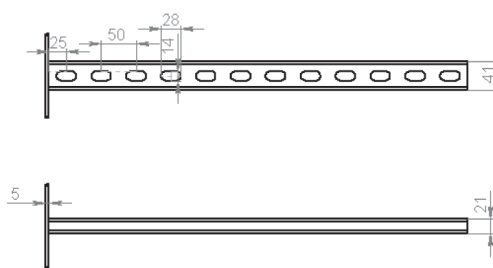
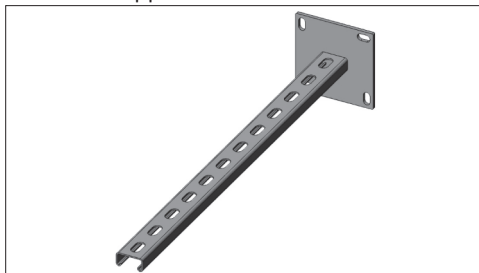

Технические характеристики

Наименование	Артикул	Ед. изм.	Вес, кг/м	Кол-во в упак.
КВС1 Консоль одиночная вертикальная Strut 41x21x2,5	КВС1 ЛИДЕР 150	шт.	0,75	1
	КВС1 ЛИДЕР 200	шт.	0,83	1
	КВС1 ЛИДЕР 300	шт.	1,00	1
	КВС1 ЛИДЕР 400	шт.	1,17	1
	КВС1 ЛИДЕР 500	шт.	1,34	1
	КВС1 ЛИДЕР 600	шт.	1,50	1
	КВС1 ЛИДЕР 700	шт.	1,67	1
	КВС1 ЛИДЕР 800	шт.	1,84	1
	КВС1 ЛИДЕР 900	шт.	2,00	1
	КВС1 ЛИДЕР 1000	шт.	2,17	1
	КВС1 ЛИДЕР 1200	шт.	2,50	1
	КВС1 ЛИДЕР 1500	шт.	3,01	1
	КВС1 ЛИДЕР 1800	шт.	3,51	1
	КВС1 ЛИДЕР 2000	шт.	3,84	1
	КВС1 ЛИДЕР 2200	шт.	4,17	1
	КВС1 ЛИДЕР 2400	шт.	4,51	1
КВС1 ЛИДЕР 2500	шт.	4,68	1	
КВС1 ЛИДЕР 2600	шт.	4,84	1	
КВС1 ЛИДЕР 2700	шт.	5,01	1	
КВС1 ЛИДЕР 3000	шт.	5,51	1	



КВУС1 ЛИДЕР Консоль вертикальная усиленная одиночная ЛИДЕР

Опора 120x120x5 мм
Профиль одинарный 41x41x2,5 мм

КВУС1 ЛИДЕР 600

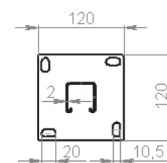
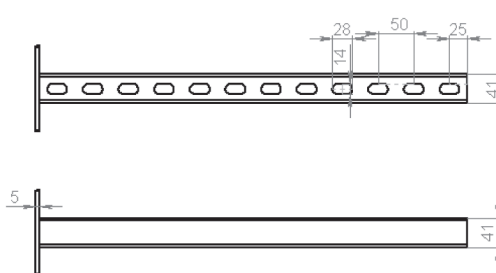
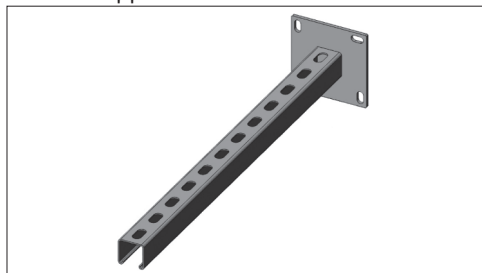

Технические характеристики

Наименование	Артикул	Ед. изм.	Вес, кг/м	Кол-во в упак.
КВУС1 Консоль вертикальная Strut 41x41x2,5	КВУС1 ЛИДЕР150	шт.	0,87	1
	КВУС1 ЛИДЕР 200	шт.	0,99	1
	КВУС1 ЛИДЕР 300	шт.	1,24	1
	КВУС1 ЛИДЕР 400	шт.	1,49	1
	КВУС1 ЛИДЕР 500	шт.	1,74	1
	КВУС1 ЛИДЕР 600	шт.	1,98	1
	КВУС1 ЛИДЕР 700	шт.	2,23	1
	КВУС1 ЛИДЕР 800	шт.	2,48	1
	КВУС1 ЛИДЕР 900	шт.	2,72	1
	КВУС1 ЛИДЕР 1000	шт.	2,97	1
	КВУС1 ЛИДЕР 1200	шт.	3,46	1
	КВУС1 ЛИДЕР 1500	шт.	4,21	1
	КВУС1 ЛИДЕР 1800	шт.	4,95	1
	КВУС1 ЛИДЕР 2000	шт.	5,44	1
	КВУС1 ЛИДЕР 2200	шт.	5,93	1
	КВУС1 ЛИДЕР 2400	шт.	6,43	1
	КВУС1 ЛИДЕР 2500	шт.	6,68	1
КВУС1 ЛИДЕР 2600	шт.	6,92	1	
КВУС1 ЛИДЕР 2700	шт.	7,17	1	
КВУС1 ЛИДЕР 3000	шт.	7,91	1	

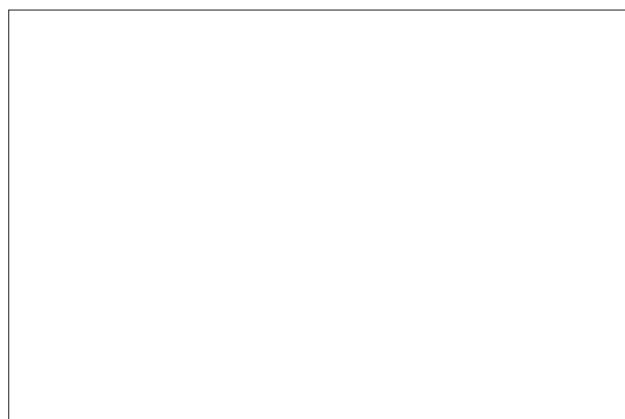

СТОЙКИ ВЕРТИКАЛЬНЫЕ ДВОЙНЫЕ STRUT

КВС2 ЛИДЕР

Опора 120x120x5 мм
Профиль одинарный 41x21x2,5 мм

КВС2 ЛИДЕР 600

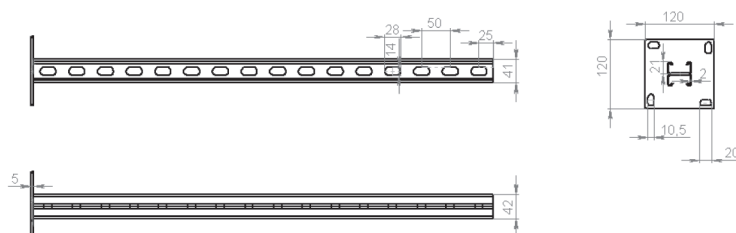

Технические характеристики

Наименование	Артикул	Ед. изм.	Вес, кг/м	Кол-во в упак.
Стойка вертикальная двойная Strut	КВС2 ЛИДЕР 150	шт.	1,00	1
	КВС2 ЛИДЕР 200	шт.	1,17	1
	КВС2 ЛИДЕР 300	шт.	1,50	1
	КВС2 ЛИДЕР 400	шт.	1,84	1
	КВС2 ЛИДЕР 500	шт.	2,17	1
	КВС2 ЛИДЕР 600	шт.	2,50	1
	КВС2 ЛИДЕР 700	шт.	2,84	1
	КВС2 ЛИДЕР 800	шт.	3,17	1
	КВС2 ЛИДЕР 900	шт.	3,51	1
	КВС2 ЛИДЕР 1000	шт.	3,84	1
	КВС2 ЛИДЕР 1200	шт.	4,51	1
	КВС2 ЛИДЕР 1500	шт.	5,51	1
	КВС2 ЛИДЕР 1800	шт.	6,51	1
	КВС2 ЛИДЕР 2000	шт.	7,18	1
	КВС2 ЛИДЕР 2200	шт.	7,85	1
	КВС2 ЛИДЕР 2400	шт.	8,52	1
КВС2 ЛИДЕР 2500	шт.	8,85	1	
КВС2 ЛИДЕР 2600	шт.	9,18	1	
КВС2 ЛИДЕР 2700	шт.	9,52	1	
КВС2 ЛИДЕР 3000	шт.	10,52	1	

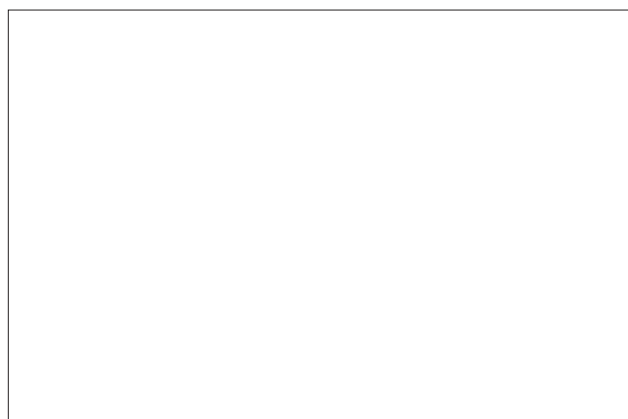
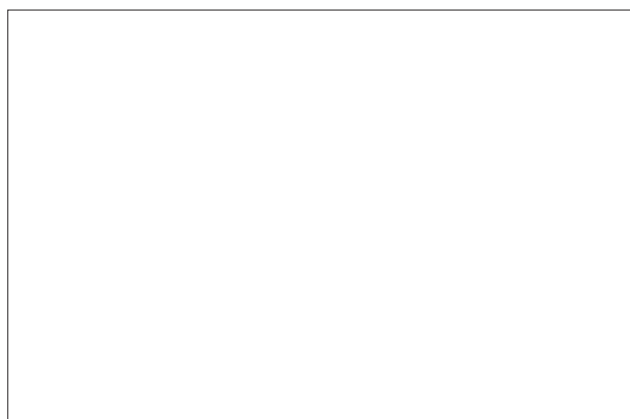

КВУС2 ЛИДЕР

Опора 120x120x5 мм
Профиль одинарный 41x41x2,5 мм

КВУС2 ЛИДЕР 600

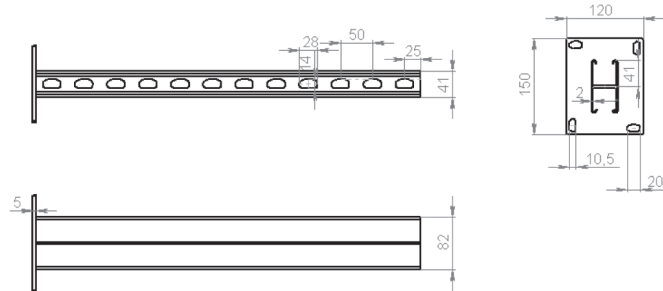
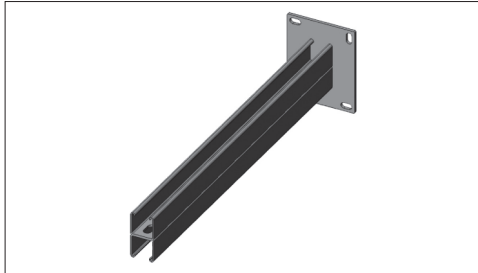

Технические характеристики

Наименование	Артикул	Ед. изм.	Вес, кг/м	Кол-во в упак.
КВУС 2 ЛИДЕР	КВУС 2 ЛИДЕР 150	шт.	1,17	1
стойка вертикальная	КВУС 2 ЛИДЕР 200	шт.	1,29	1
	двойная Strut	КВУС 2 ЛИДЕР 300	шт.	1,54
	КВУС 2 ЛИДЕР 400	шт.	1,79	1
	КВУС 2 ЛИДЕР 500	шт.	2,04	1
	КВУС 2 ЛИДЕР 600	шт.	2,28	1
	КВУС 2 ЛИДЕР 700	шт.	2,53	1
	КВУС 2 ЛИДЕР 800	шт.	2,78	1
	КВУС 2 ЛИДЕР 900	шт.	3,02	1
	КВУС 2 ЛИДЕР 1000	шт.	3,27	1
	КВУС 2 ЛИДЕР 1200	шт.	6,93	1
	КВУС 2 ЛИДЕР 1500	шт.	8,41	1
	КВУС 2 ЛИДЕР 1800	шт.	9,89	1
	КВУС 2 ЛИДЕР 2000	шт.	10,88	1
	КВУС 2 ЛИДЕР 2200	шт.	11,87	1
	КВУС 2 ЛИДЕР 2400	шт.	12,86	1
	КВУС 2 ЛИДЕР 2500	шт.	13,35	1
	КВУС 2 ЛИДЕР 2600	шт.	13,84	1
	КВУС 2 ЛИДЕР 2700	шт.	14,34	1
	КВУС 2 ЛИДЕР 3000	шт.	15,82	1

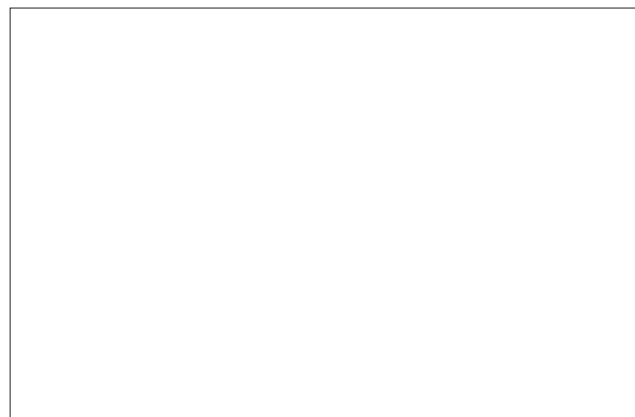
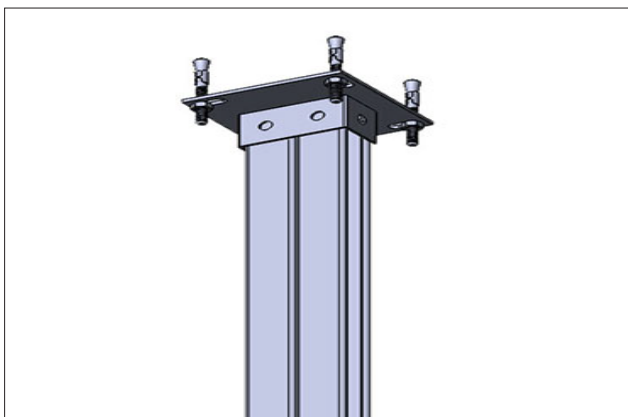

КРОНШТЕЙНЫ "STRUT LIDER SYSTEMS"

НКС1 ЛИДЕР

Опора 120x50x4 мм
Профиль одинарный 41x21x2,5 мм

НКС1 ЛИДЕР 400

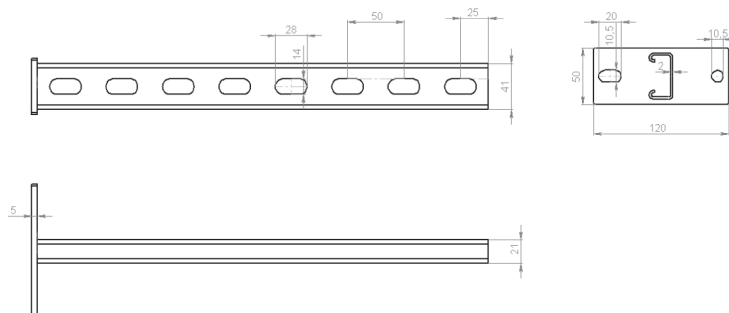
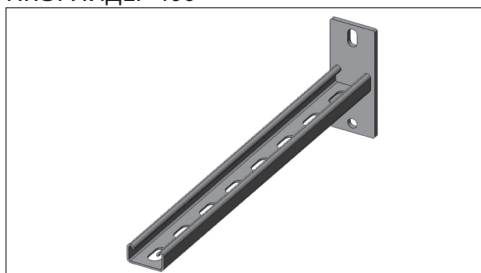

Технические характеристики

Наименование	Артикул	Ед. изм.	Вес, кг/м	Кол-во в упак.
Кронштейн Strut	НКС1 ЛИДЕР 100	шт.	0,25	1
	НКС1 ЛИДЕР 150	шт.	0,33	1
	НКС1 ЛИДЕР 200	шт.	0,50	1
	НКС1 ЛИДЕР 300	шт.	0,67	1
	НКС1 ЛИДЕР 400	шт.	0,84	1
	НКС1 ЛИДЕР 500	шт.	1,00	1
	НКС1 ЛИДЕР 600	шт.	1,17	1
	НКС1 ЛИДЕР 700	шт.	1,34	1
	НКС1 ЛИДЕР 800	шт.	1,50	1
	НКС1 ЛИДЕР 900	шт.	1,67	1
	НКС1 ЛИДЕР 1000	шт.	2,00	1

НКУС1 ЛИДЕР

Опора 150x50x5 мм
Профиль одинарный 41x41x2,5 мм

НКУС1 ЛИДЕР 400

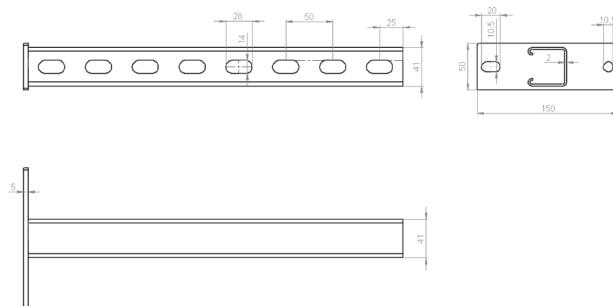
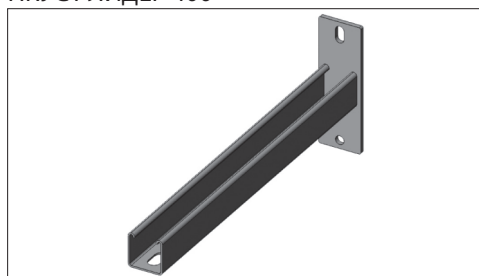

Наименование	Артикул	Ед. изм.	Вес, кг/м	Кол-во в упак.
Кронштейн Strut	НКУС1 ЛИДЕР 100	шт.	0,50	1
	НКУС1 ЛИДЕР 150	шт.	0,62	1
	НКУС1 ЛИДЕР 200	шт.	0,74	1
	НКУС1 ЛИДЕР 300	шт.	0,99	1
	НКУС1 ЛИДЕР 400	шт.	1,24	1
	НКУС1 ЛИДЕР 500	шт.	1,49	1
	НКУС1 ЛИДЕР 600	шт.	1,73	1
	НКУС1 ЛИДЕР 700	шт.	1,98	1
	НКУС1 ЛИДЕР 800	шт.	2,23	1
	НКУС1 ЛИДЕР 900	шт.	2,47	1
	НКУС1 ЛИДЕР 1000	шт.	2,72	1

КРОНШТЕЙНЫ ДВОЙНЫЕ STRUT

НКС2 ЛИДЕР

Опора 120x50x4 мм
Профиль одинарный 41x21x2,5 мм

НКС2 ЛИДЕР 400

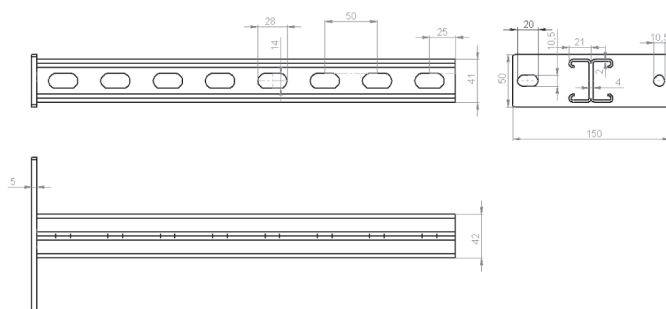
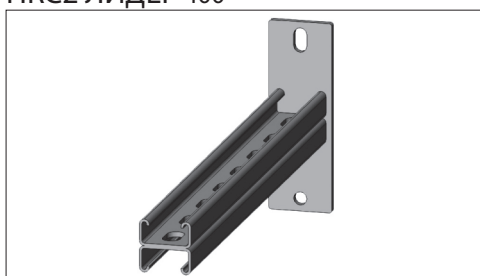

Технические характеристики

Наименование	Артикул	Ед. изм.	Вес, кг/м	Кол-во в упак.
НКС2 ЛИДЕР	НКС2 ЛИДЕР 100	шт.	0,68	1
Кронштейн	НКС2 ЛИДЕР 150	шт.	0,75	1
двойной Strut	НКС2 ЛИДЕР 200	шт.	0,92	1
41x21x2,5	НКС2 ЛИДЕР 300	шт.	1,25	1
	НКС2 ЛИДЕР 400	шт.	1,59	1
	НКС2 ЛИДЕР 500	шт.	1,92	1
	НКС2 ЛИДЕР 600	шт.	2,25	1
	НКС2 ЛИДЕР 700	шт.	2,59	1
	НКС2 ЛИДЕР 800	шт.	2,92	1
	НКС2 ЛИДЕР 900	шт.	3,26	1
	НКС2 ЛИДЕР 1000	шт.	3,59	1

НКУС2 ЛИДЕР

Опора 175x50x5 мм
Профиль одинарный 41x41x2,5 мм

НКУС2 ЛИДЕР

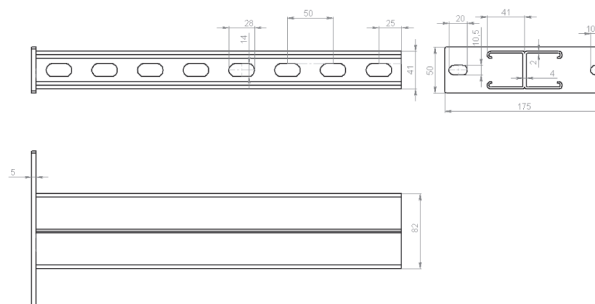
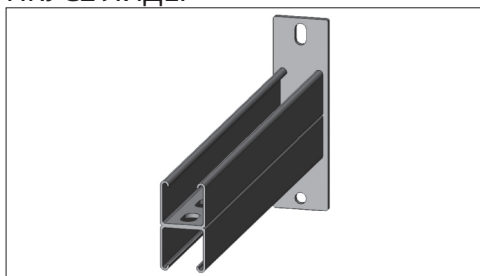

Технические характеристики

Наименование	Артикул	Ед. изм.	Вес, кг/м	Кол-во в упак.
НКУС2	НКУС2 ЛИДЕР 100	шт.	0,74	1
Кронштейн	НКУС2 ЛИДЕР 150	шт.	0,99	1
двойной Strut	НКУС2 ЛИДЕР 200	шт.	1,24	1
41x41x2,5	НКУС2 ЛИДЕР 300	шт.	1,73	1

Технические характеристики

Наименование	Артикул	Ед. изм.	Вес, кг/м	Кол-во в упак.
Кронштейн	НКУС2 ЛИДЕР 400	шт.	2,23	1
двойной Strut	НКУС2 ЛИДЕР 500	шт.	2,72	1
	НКУС2 ЛИДЕР 600	шт.	3,21	1
	НКУС2 ЛИДЕР 700	шт.	3,71	1
	НКУС2 ЛИДЕР 800	шт.	4,20	1
	НКУС2 ЛИДЕР 900	шт.	4,70	1
	НКУС2 ЛИДЕР 1000	шт.	5,19	1

КРОНШТЕЙНЫ С-ОБРАЗНОГО ПРОФИЛЯ 40x40, 30x30, 30x20

КНУ ЛИДЕР Кронштейны настенные универсальные

Опора 120x50x4 мм
Профиль одинарный 40x40, 30x30, 30x20-1,5мм

КНУ ЛИДЕР



Технические характеристики (под заказ возможны другие размеры длины кронштейнов и параметров профиля)

Наименование	Артикул	Ед. изм.	Вес, кг/м	Кол-во в упак.
Кронштейн	КНУ ЛИДЕР 100	шт.	0,60	1
С-образного профиля	КНУ ЛИДЕР 150	шт.	0,70	1
	КНУ ЛИДЕР 200	шт.	0,80	1
	КНУ ЛИДЕР 300	шт.	0,90	1
	КНУ ЛИДЕР 400	шт.	1,00	1
	КНУ ЛИДЕР 500	шт.	1,10	1
	КНУ ЛИДЕР 600	шт.	1,20	1
	КНУ ЛИДЕР 700	шт.	1,30	1
	КНУ ЛИДЕР 800	шт.	1,40	1
	КНУ ЛИДЕР 900	шт.	1,50	1
	КНУ ЛИДЕР 1000	шт.	1,60	1

Укосина Лидер

Технические характеристики

Наименование	Артикул	Ед. изм.	Вес, кг/м	Кол-во в упак.
Укосина	УКОС ЛИДЕР 200	шт.	-	1
УКОС	УКОС ЛИДЕР 300	шт.	-	1
	УКОС ЛИДЕР 400	шт.	-	1
	УКОС ЛИДЕР 500	шт.	-	1



Укосина применяется для увеличения несущей способности консолей и подвесов из С-образного профиля. Толщина 3 мм.

СИСТЕМ ПЛАСТИН, ОПОР И КРЕПЛЕНИЙ STRUT

ПМ ПЛАСТИНЫ МОНТАЖНЫЕ ЛИДЕР

Изготавливаются из холоднокатанной малоуглеродистой рулонной стали марки 08 ПС (ГОСТ 14918-80), толщиной 3-4 мм, оцинкованной (метод Т. Сендзимира).

Виды исполнений

1. Оцинкованная сталь.

2. Холоднокатанная сталь.

3. Покрытие «Грунт».

4. Порошковая окраска.

5. Горячее цинкование методом погружения.

Виды климатических исполнений

- УЗ, УХЛ 2,5, УТ1,5

КНУ ЛИДЕР

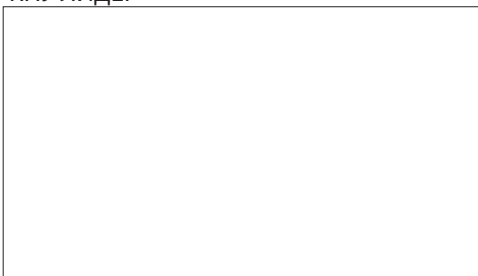

КНУ ЛИДЕР



КНУ ЛИДЕР

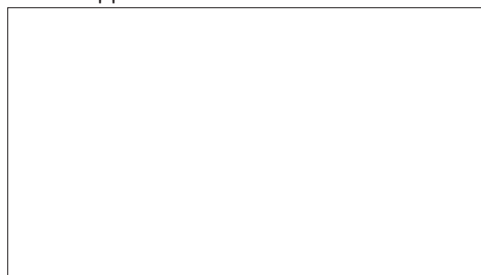

КНУ ЛИДЕР

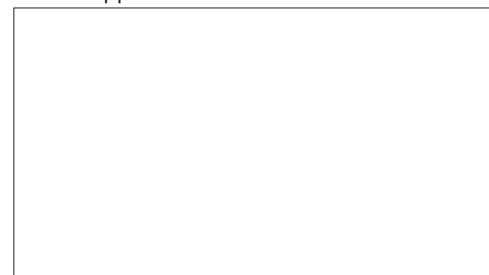

КНУ ЛИДЕР

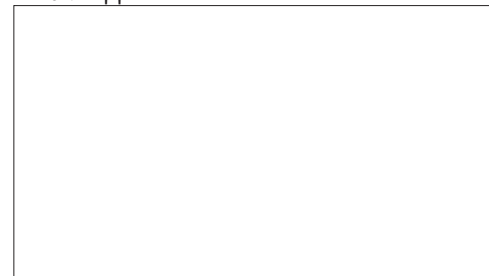

ПМ 605 ЛИДЕР



ПМ 701 ЛИДЕР



ПМ 802 ЛИДЕР

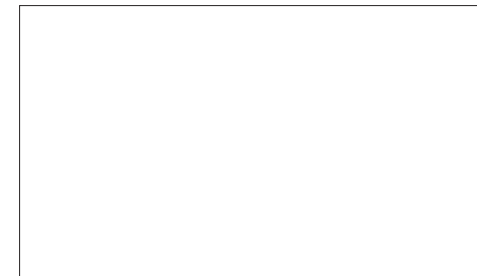
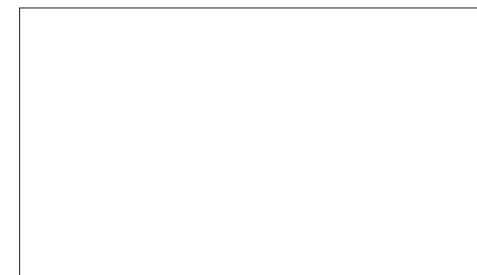

КНУ ЛИДЕР

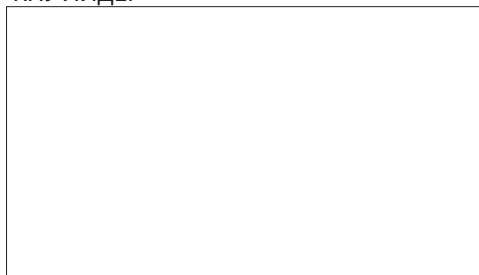

КНУ ЛИДЕР

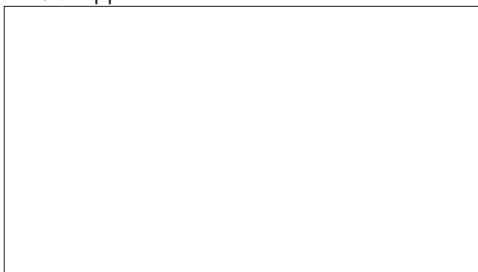

КНУ ЛИДЕР

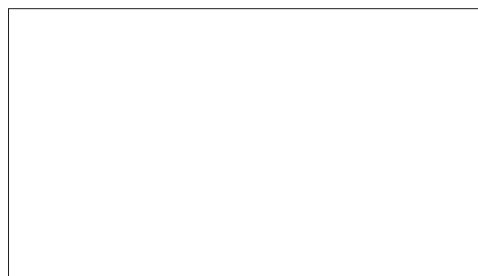
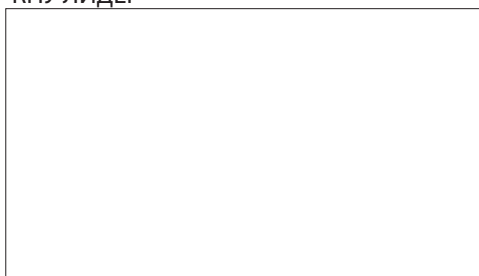

ОМ ОПОРЫ МОНТАЖНЫЕ ЛИДЕР

ОМ 307 ЛИДЕР

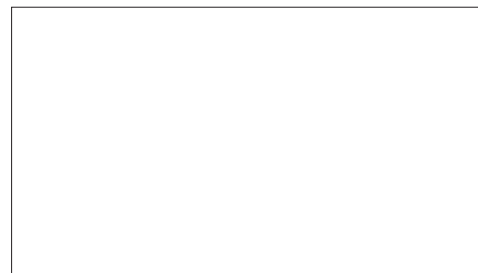

ОМ 310 ЛИДЕР

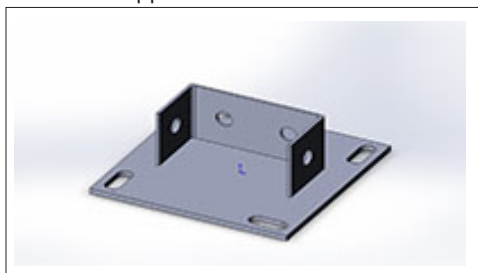

ОМ 309 ЛИДЕР

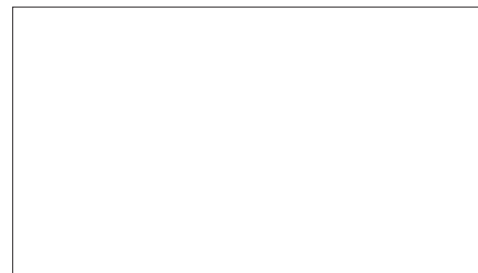
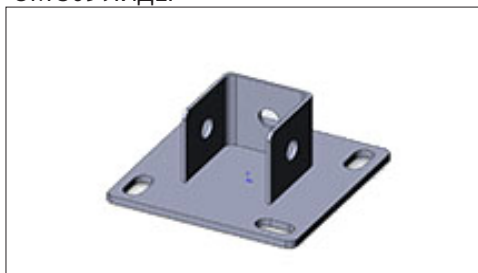

КВУС1- ЛИДЕР

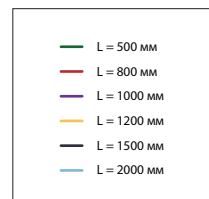
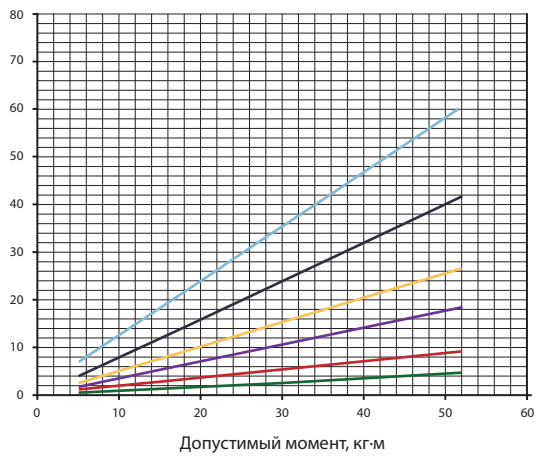

КВС ЛИДЕР

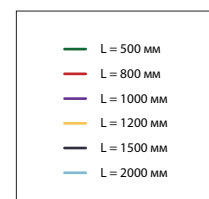
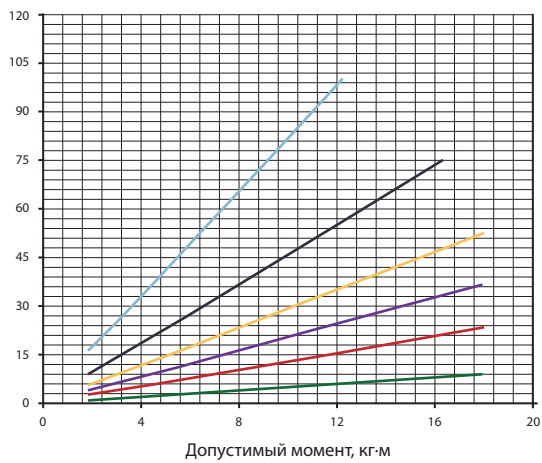

ПРОФИЛИ, ШВЕЛЕРЫ, УГОЛКИ, ПОЛОСЫ

ПРОФИЛИ С-образные (траверсы)

ПЛ-С ЛИДЕР

ПЛ-С ЛИДЕР 30x20x1,5

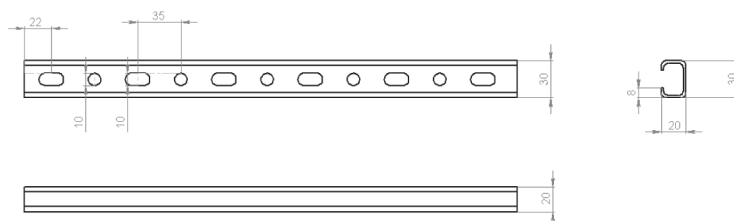
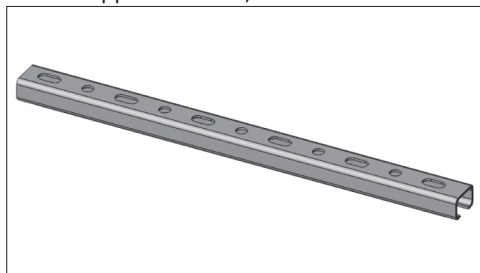

Технические характеристики

Наименование	Артикул	Ед. изм.	Вес, кг/м	Кол-во в упаковке	Основание, мм	Борт, мм
Профиль перфорированный С-образный (Траверса)	ПЛ-С ЛИДЕР 30x20x1000x1,5	м	0,82	3	30	20
	ПЛ-С ЛИДЕР 30x20x2000x1,5	м	0,82	3	30	20
	ПЛ-С ЛИДЕР 30x20x3000x1,5	м	0,82	3	30	20
	ПЛ-С ЛИДЕР 40x20x2000x2	м	1,42	3	40	20
	ПЛ-С ЛИДЕР 40x40x3000x1,2	м	0,98	3	40	40
	ПЛ-С ЛИДЕР 40x40x3000x1,5	м	1,12	3	40	40

ПЛ-Л ЛИДЕР

Г-образные профили (перфоуголки)

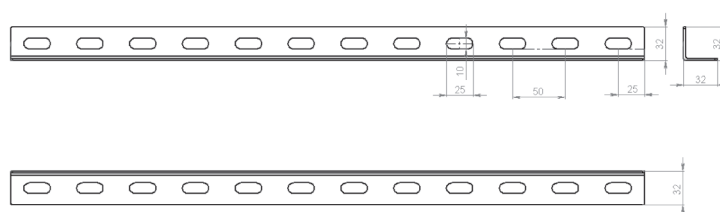
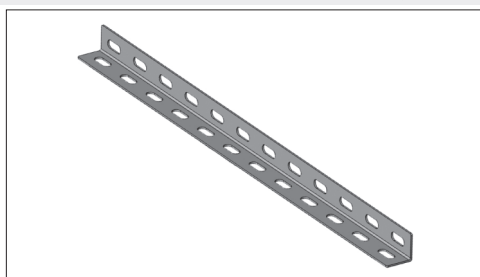

Технические характеристики

Наименование	Артикул	Ед. изм.	Вес, кг/м	Кол-во в упаковке	Основание, мм	Толщина, мм
Профиль L-образный	ПЛ-Л ЛИДЕР 30x30-2	м	0,72	1	32	1,5
	ПЛ-Л ЛИДЕР 32x32-1,5	м	0,72	1	32	1,5
	ПЛ-Л ЛИДЕР 32x32-1,5	м	0,72	1	32	1,5
	ПЛ-Л ЛИДЕР 32x32-2,0	м	0,94	1	32	2,0
	ПЛ-Л ЛИДЕР 32x32-2,0	м	0,94	1	32	2,0
	ПЛ-Л ЛИДЕР 35x35-1,5	м	0,79	1	35	1,5
	ПЛ-Л ЛИДЕР 35x35-2,0	м	1,04	1	35	2,0
	ПЛ-Л ЛИДЕР 40x40-1,5	м	0,91	1	40	1,5
	ПЛ-Л ЛИДЕР 40x40-1,5	м	0,91	1	40	1,5
	ПЛ-Л ЛИДЕР 40x40-2,0	м	1,19	1	40	2,0
	ПЛ-Л ЛИДЕР 40x40-2,0	м	1,19	1	40	2,0
	ПЛ-Л ЛИДЕР 45x45-3,0	м	2,02	1	45	3,0
	ПЛ-Л ЛИДЕР 50x50-1,5	м	1,14	1	50	1,5
	ПЛ-Л ЛИДЕР 50x50-1,5	м	1,14	1	50	1,5
	ПЛ-Л ЛИДЕР 50x50-2,0	м	1,49	1	50	2,0
	ПЛ-Л ЛИДЕР 50x50-2,0	м	1,49	1	50	2,0

Полосы и Перфополосы ЛИДЕР

ПП-40x2 L-3000 ЛИДЕР

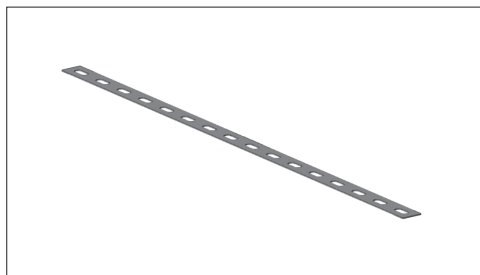

Технические характеристики

Наименование	Артикул	Ед. изм.	Вес, кг/м	Кол-во в упаковке	Основание, мм	Толщина, мм
ПП	ПП ЛИДЕР 30-1,5	м	0,35	1	30	1,5
Полоса перфорированная	ПП ЛИДЕР 30-2	м	0,47	1	30	2,0
	ПП ЛИДЕР 30-3	м	0,70	1	30	3,0
	ПП ЛИДЕР 40-1,5	м	0,47	1	40	1,5
	ПП ЛИДЕР 40-2	м	0,63	1	40	2,0
	ПП ЛИДЕР 40-3	м	0,94	1	40	3,0

ПШВ1 Перфошвелеры (перфорация по основанию)

ПШВ1

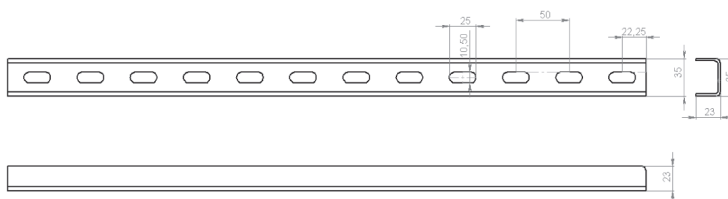
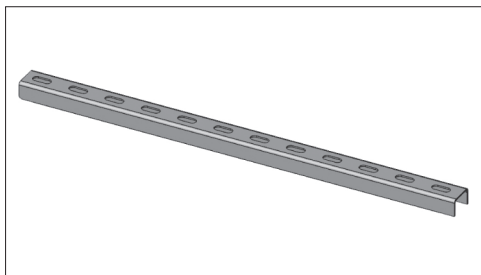

Технические характеристики

Наименование	Артикул	Ед. изм.	Вес, кг/м	Кол-во в упаковке	Основание, мм	Толщина, мм
Профиль П-образный	ПШВ1 ЛИДЕР 32x32-2	м	1,29	1	30	2,0
	ПШВ1 ЛИДЕР 32x32-1,5	м	0,69	1	32	2,0
	ПШВ1 ЛИДЕР 35x23-1,5	м	0,90	1	35	1,5
	ПШВ1 ЛИДЕР 35x23-2	м	1,15	1	35	2,0
	ПШВ1 ЛИДЕР 40x30-2	м	0,97	1	40	2,0
	ПШВ1 ЛИДЕР 40x40-1,5	м	0,97	1	40	2,0
	ПШВ1 ЛИДЕР 40x40-2	м	1,76	1	40	2,0
	ПШВ1 ЛИДЕР 40x40-3	м	2,54	1	40	3,0
	ПШВ1 ЛИДЕР 45x30-1,5	м	1,17	1	45	1,5
	ПШВ1 ЛИДЕР 45x30-2	м	1,52	1	45	2,0
	ПШВ1 ЛИДЕР 50x40-2	м	1,92	1	50	2,0
	ПШВ1 ЛИДЕР 60x32-1,5	м	1,39	1	60	1,5
	ПШВ1 ЛИДЕР 60x32-2	м	1,82	1	60	2,0
	ПШВ1 ЛИДЕР 60x40-1,5	м	1,58	1	60	1,5
	ПШВ1 ЛИДЕР 60x40-2	м	2,07	1	60	2,0
	ПШВ1 ЛИДЕР 60x40-2,5	м	2,55	1	60	2,5
	ПШВ1 ЛИДЕР 70x45-1,5	м	1,81	1	70	1,5
	ПШВ1 ЛИДЕР 70x45-2	м	2,39	1	70	2,0
	ПШВ1 ЛИДЕР 80x40-1,5	м	1,81	1	80	1,5
	ПШВ1 ЛИДЕР 80x40-2	м	2,39	1	80	2,0
	ПШВ1 ЛИДЕР 80x40-2,5	м	2,94	1	90	2,5
	ПШВ1 ЛИДЕР 90x45-3	м	3,96	1	90	3,0
	ПШВ1 ЛИДЕР 100x50-1,5	м	2,28	1	100	1,5
ПШВ1 ЛИДЕР 100x40-2	м	2,70	1	100	2,0	

ПШВЗ ЛИДЕР Швелеры перфорированные по трем сторонам (профили П-образные и U-образные).

ПШВЗ ЛИДЕР

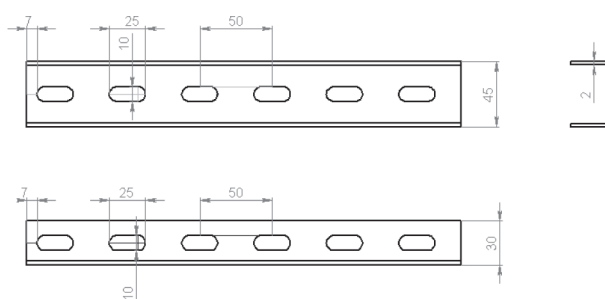
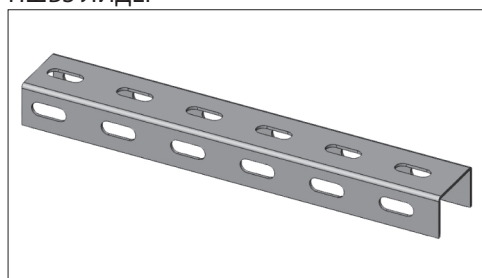

Технические характеристики

Наименование	Артикул	Ед. изм.	Вес, кг/м	Кол-во в упак.	Основание, мм	Толщина, мм
ПШВЗ ЛИДЕР	ПШВЗ ЛИДЕР 30x30-2	м	1,76	1	30	2,0
Профиль (П,U)-образный	ПШВЗ ЛИДЕР 40x40-2	м	1,76	1	40	2,0
	ПШВЗ ЛИДЕР 40x40-3	м	2,61	1	40	3,0
	ПШВЗ ЛИДЕР 50x30-3	м	2,61	1	40	3,0
	ПШВЗ ЛИДЕР 45x45-3	м	2,97	1	45	3,0
	ПШВЗ ЛИДЕР 45x30-1,5	м	1,20	1	45	1,5
	ПШВЗ ЛИДЕР 45x30-2	м	1,52	1	45	2,0
	ПШВЗ ЛИДЕР 45x30-2,5	м	1,52	1	45	2,0
	ПШВЗ ЛИДЕР 50x50-2	м	2,00	1	50	2,0
	ПШВЗ ЛИДЕР 50x50-3	м	3,32	1	50	3,0
	ПШВЗ ЛИДЕР 60x32-1,5	м	1,46	1	60	1,5
	ПШВЗ ЛИДЕР 60x32-2	м	1,82	1	60	2,0
	ПШВЗ ЛИДЕР 60x32-2,5	м	2,29	1	60	2,5
	ПШВЗ ЛИДЕР 60x40-1,5	м	1,49	1	60	1,5
	ПШВЗ ЛИДЕР 60x40-2	м	1,58	1	60	2,0
	ПШВЗ ЛИДЕР 60x40-2,5	м	2,60	1	60	2,5
	ПШВЗ ЛИДЕР 70x45-1,5	м	1,81	1	70	1,5
	ПШВЗ ЛИДЕР 70x45-2	м	2,39	1	70	2,0
	ПШВЗ ЛИДЕР 70x60-1,5	м	2,17	1	70	1,5
	ПШВЗ ЛИДЕР 80x40-1,5	м	1,81	1	80	1,5
	ПШВЗ ЛИДЕР 80x40-2	м	2,39	1	80	2,0
ПШВЗ ЛИДЕР 80x40-2,5	м	2,99	1	80	2,5	

ПЛ-Z ЛИДЕР

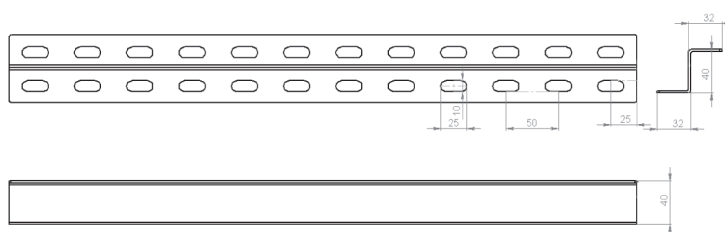
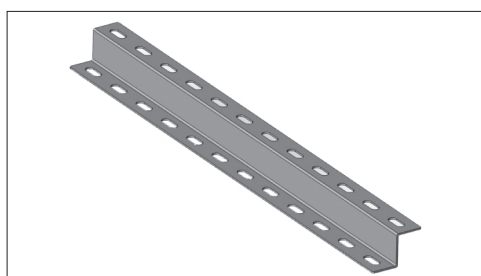

Технические характеристики

Наименование	Артикул	Ед. изм.	Вес, кг/м	Кол-во в упак.	Основание, мм	Толщина, мм
Профиль Z-образный	ПЛ-Z ЛИДЕР 32x40x32-1,5	м	1,15	1	-	1,5
	ПЛ-Z ЛИДЕР 32x40x32-2	м	1,51	1	-	2,0
	ПЛ-Z ЛИДЕР 32x40x32-2,5	м	1,51	1	-	2,5
	ПЛ-Z ЛИДЕР 32x40x32-3	м	1,51	1	-	3,0
	ПЛ-Z ЛИДЕР 30x50x30-1,5	м	1,22	1	-	1,5
	ПЛ-Z ЛИДЕР 30x50x30-2	м	1,60	1	-	2,0
	ПЛ-Z ЛИДЕР 30x50x30-2,5	м	1,60	1	-	2,5
	ПЛ-Z ЛИДЕР 30x50x30-3	м	1,60	1	-	3,0
	ПЛ-Z ЛИДЕР 60x40x40-1,5	м	1,58	1	-	1,5
	ПЛ-Z ЛИДЕР 60x40x40-2	м	2,07	1	-	2,0
	ПЛ-Z ЛИДЕР 60x40x40-2,5	м	2,07	1	-	2,5
	ПЛ-Z ЛИДЕР 60x40x40-3	м	2,0	1	-	3,0

СКОБА И ПРИЖИМ

НЛ-ПР ЛИДЕР

Изготавливаются из холоднокатанной малоуглеродистой стали марки 08 ПС (ГОСТ 14918-80), оцинкованной (метод Т. Сендзимира). Используются для прижима нижней части лотков НЛЗ и НЛ к опорам (консолям, кронштейнам). Фиксирует изнутри нижние части боковых профилей лотка.

НЛ-ПР ЛИДЕР

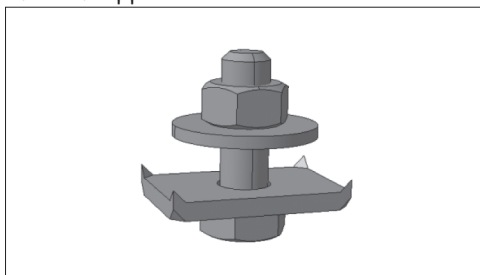

Технические характеристики

Наименование	Артикул	Ед. изм.	Вес, кг/м	Кол-во в упак.
Прижим для лестничного лотка (компл).	НЛ-ПР	шт.	0,12	1

СВ ЛИДЕР

Изготавливаются из холоднокатанной малоуглеродистой стали марки 08 ПС (ГОСТ 14918-80), оцинкованной (метод Т. Сендзимира). Используются для исключения деформации лотка при вертикальном монтаже на неровных участках стен и поддержке кабеля для, того, что бы он не соприкасался с крышкой лотка.

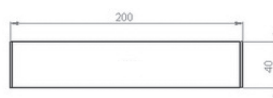
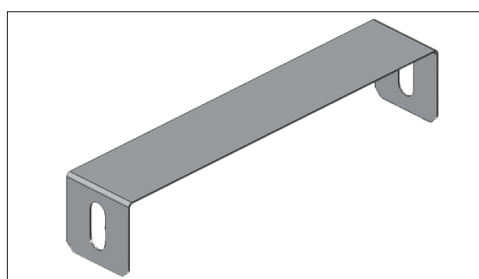





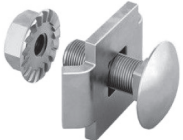

Технические характеристики

Наименование	Артикул	Ед. изм.	Вес, кг/м	Кол-во в упак.
Скоба внутренняя	СВ ЛИДЕР 100	шт.	0,15	10
	СВ ЛИДЕР 150	шт.	0,15	10
	СВ ЛИДЕР 200	шт.	0,20	10
	СВ ЛИДЕР 300	шт.	0,25	10
	СВ ЛИДЕР 400	шт.	0,30	10
	СВ ЛИДЕР 500	шт.	0,25	10
	СВ ЛИДЕР 600	шт.	0,30	10

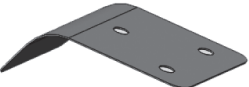
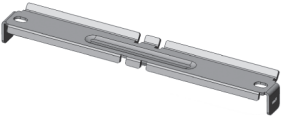
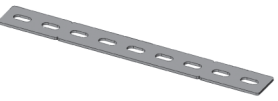
АКСЕССУАРЫ И СОЕДИНИТЕЛИ ПРОВОЛОЧНЫХ ЛОТКОВ ЛИДЕР

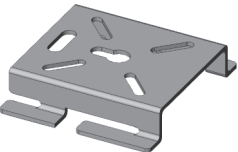
АКСЕССУАРЫ

Наименование	Артикул	Ед. изм.	Вес, кг	Кол-во в упаковке	
Соединитель одинарный Лидер(комплект)	СОЛ ЛИДЕР	шт.	0,02	8	
Соединитель двойной Лидер (комплект)	СДЛ ЛИДЕР	шт.	0,03	50	
Крюк подвеса под шпильку	КПШ	шт.	0,08	50	
Спуск кабельный проволочного лотка	СКЛ ЛИДЕР	шт.	0,06	20	
Соединитель проволочного лотка безвинтовой	СПБ ЛИДЕР	шт.	0,08	50	
Соединитель проволочного лотка перфорированный	СПЛП ЛИДЕР	шт.	0,06	20	
Площадка подвеса под шпильку 52x52	ППШ ЛИДЕР	шт.	0,05	20	
Монтажная плата универсальная	МПУ ЛИДЕР	шт.	0,10	10	
Кусачки проволочных лотков монтажные	КППЛМ	шт.	1,2	1	



ЗАГЛУШКА И ПРОВОДНИКИ

Изготавливаются из холоднокатаной малоуглеродистой стали марки 08 ПС (ГОСТ 14918-80), оцинкованной (метод Т. Сендзимира). Используются для установки на торец лотков в местах окончания трассы.

ЗАГЛУШКА ТОРЦЕВАЯ ЛИДЕР

ЗТ ЛИДЕР

ЗТ-300 ЛИДЕР

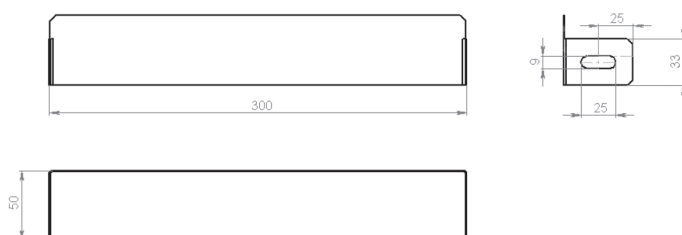
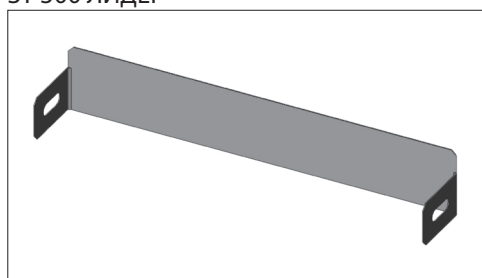

Технические характеристики

Наименование	Артикул	Ед. изм.	Вес, кг/м	Кол-во в упак.
Заглушка торцевая	ЗТ ЛИДЕР 50x50	шт.	0,05	1
	ЗТ ЛИДЕР 100x50	шт.	0,07	1
	ЗТ ЛИДЕР 150x50	шт.	0,08	1
	ЗТ ЛИДЕР 200x50	шт.	0,10	1
	ЗТ ЛИДЕР 300x50	шт.	0,14	1
	ЗТ ЛИДЕР 400x50	шт.	0,18	1
	ЗТ ЛИДЕР 500x50	шт.	0,22	1
	ЗТ ЛИДЕР 600x50	шт.	0,26	1
	ЗТ ЛИДЕР 100x80	шт.	0,05	1
	ЗТ ЛИДЕР 150x80	шт.	0,07	1
	ЗТ ЛИДЕР 200x80	шт.	0,08	1
	ЗТ ЛИДЕР 300x80	шт.	0,10	1
	ЗТ ЛИДЕР 400x80	шт.	0,14	1
	ЗТ ЛИДЕР 500x80	шт.	0,18	1
	ЗТ ЛИДЕР 600x80	шт.	0,22	1
	ЗТ ЛИДЕР 100x100	шт.	0,26	1
	ЗТ ЛИДЕР 150x100	шт.	0,05	1
	ЗТ ЛИДЕР 200x100	шт.	0,07	1
	ЗТ ЛИДЕР 300x100	шт.	0,08	1
	ЗТ ЛИДЕР 400x100	шт.	0,10	1
	ЗТ ЛИДЕР 500x100	шт.	0,14	1
	ЗТ ЛИДЕР 600x100	шт.	0,18	1
	ЗТ ЛИДЕР 150x150	шт.	0,22	1
	ЗТ ЛИДЕР 200x150	шт.	0,26	1
	ЗТ ЛИДЕР 300x150	шт.	0,05	1
	ЗТ ЛИДЕР 400x150	шт.	0,07	1

Технические характеристики

Наименование	Артикул	Ед. изм.	Вес, кг/м	Кол-во в упак.
	ЗТ ЛИДЕР 500x150	шт.	0,08	1
	ЗТ ЛИДЕР 600x150	шт.	0,08	1
	ЗТ ЛИДЕР 200x200	шт.	0,10	1
	ЗТ ЛИДЕР 300x200	шт.	0,14	1
	ЗТ ЛИДЕР 400x200	шт.	0,18	1
	ЗТ ЛИДЕР 500x200	шт.	0,22	1
	ЗТ ЛИДЕР 600x200	шт.	0,26	1

ПРОВОДНИКИ

Изготавливаются из медной проволоки и медных наконечников. Наконечники могут быть с диаметром отверстий 6мм, (8мм, 10мм под заказ). Используются для установки на торец лотков в местах окончания трассы.

ПЗУ ЛИДЕР | Проводник заземляющий универсальный (медь)

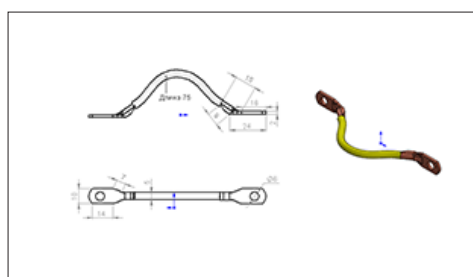
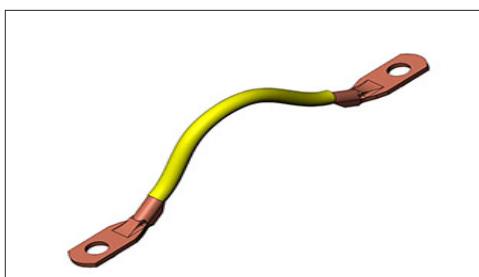

ПЗУ ЛИДЕР | Проводник заземляющий универсальный пластиной (медь)

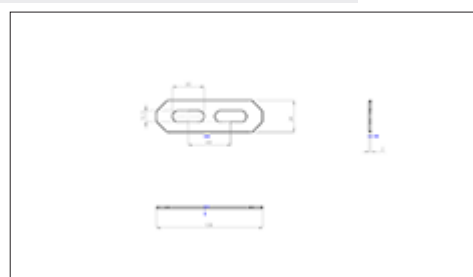

Технические характеристики

Наименование	Артикул	Ед. изм.	Вес, кг/м	Кол-во в упак.
Проводник заземляющий универсальный (медный провод с наконечниками)	ПЗУ ЛИДЕР	шт.	0,04	50
Проводник заземляющий универсальный (медная пластина)	ПЗУП ЛИДЕР	шт.	0,04	10

СОЕДИНИТЕЛИ

СОЕДИНИТЕЛИ

Наименование	Артикул	Ед. изм.	Вес, кг/м	Кол-во в упак.	
Перфорированный уголок	ПУГ ЛИДЕР	шт.	0,04	1	
Соединитель угловой	СУ ЛИДЕР	шт.	0,04	1	
Соединительная планка универсальная (40x100*2мм)	СПУ 100 ЛИДЕР	шт.	0,04	1	
Соединительная планка универсальная (40x200*2мм)	СПУ 200 ЛИДЕР	шт.	0,04	1	
Соединитель универсальный позиционный	СУП ЛИДЕР	шт.	0,04	1	
Соединитель универсальный тяжелый	СУТ ЛИДЕР	шт.	0,1	1	
Соединитель универсальный тяжелый 1,2	СУТ 1,2 ЛИДЕР	шт.	0,1	1	
Соединитель швеллера	СШв ЛИДЕР 45x30	шт.	0,1	1	
	СШв ЛИДЕР 35x23	шт.	0,1	1	
	СШв ЛИДЕР 50x50	шт.	0,1	1	
	СШв ЛИДЕР 40x30	шт.	0,1	1	
	СШв ЛИДЕР 41x41	шт.	0,1	1	
Соединитель универсальный опорный	СО ЛИДЕР	шт.	0,31	1	

Наименование	Артикул	Ед. изм.	Вес, кг/м	Кол-во в упаковке	
Соединитель универсальный шарнирный (комплект)	СШ ЛИДЕР	шт.	0,12	1	
Соединитель лотка боковой	СЛБ ЛИДЕР 50	шт.	0,10	1	
	СЛБ ЛИДЕР 100	шт.	0,28	1	
	СЛБ ЛИДЕР 150	шт.	0,36	1	
	СЛБ ЛИДЕР 200	шт.	0,44	1	
	СЛБ ЛИДЕР 250	шт.	0,52	1	
	СЛБ ЛИДЕР 300	шт.	0,60	1	
	СЛБ ЛИДЕР 350	шт.	0,67	1	
	СЛБ ЛИДЕР 400	шт.	0,75	1	
	СЛБ ЛИДЕР 450	шт.	0,83	1	
	СЛБ ЛИДЕР 500	шт.	0,91	1	
Соединитель лотков по дну	СЛД ЛИДЕР 30	шт.	0,04	1	
	СЛД ЛИДЕР 40	шт.	0,05	1	
	СЛД ЛИДЕР 50	шт.	0,05	1	
	СЛД ЛИДЕР 60	шт.	0,06	1	
	СЛД ЛИДЕР 100	шт.	0,09	1	
	СЛД ЛИДЕР 150	шт.	0,13	1	
	СЛД ЛИДЕР 200	шт.	0,17	1	
	СЛД ЛИДЕР 300	шт.	0,25	1	
Соединитель-переход	СЛД ЛИДЕР 50x25	шт.	0,11	1	
	СЛД ЛИДЕР 50x50	шт.	0,12	1	
	СЛД ЛИДЕР 50x75	шт.	0,13	1	
	СЛД ЛИДЕР 50x100	шт.	0,14	1	
	СЛД ЛИДЕР 50x150	шт.	0,16	1	
	СЛД ЛИДЕР 80x25	шт.	0,16	1	
	СЛД ЛИДЕР 80x50	шт.	0,18	1	
	СЛД ЛИДЕР 80x75	шт.	0,19	1	
	СЛД ЛИДЕР 80x100	шт.	0,21	1	
	СЛД ЛИДЕР 80x150	шт.	0,25	1	
	СЛД ЛИДЕР 100x25	шт.	0,19	1	
	СЛД ЛИДЕР 100x50	шт.	0,22	1	
	СЛД ЛИДЕР 100x75	шт.	0,24	1	
	СЛД ЛИДЕР 100x100	шт.	0,26	1	
СЛД ЛИДЕР 100x150	шт.	0,30	1		



ПРИМЕР ПОСТРОЕНИЯ ТРАСС

Представительства ООО «ТМ ЛИДЕР»

Санкт-Петербург
Пушкино
Челябинск
Нижний Новгород
Королев
Краснодар
Керчь
Екатеринбург
Воронеж
Новосибирск
Казань
Минск, Республика Беларусь
Алматы Республика Казахстан

Найдите нас в социальных сетях

 YouTube
 FaceBook
 Twitter
 Instagram

СЕРТИФИКАТ

СИСТЕМА СЕРТИФИКАЦИИ ГОСТ Р	
ФЕДЕРАЛЬНОЕ АГЕНТСТВО ПО ТЕХНИЧЕСКОМУ РЕГУЛИРОВАНИЮ И МЕТРОЛОГИИ	
	СЕРТИФИКАТ СООТВЕТСТВИЯ
№ РОСС RU.AG80.H03597	
Срок действия с 03.12.2014	по 02.12.2017
	№ 1807221
ОРГАН ПО СЕРТИФИКАЦИИ ПРОДУКЦИИ ООО "СЕМИОНА" Юридический адрес: 127051, г. Москва, М. Сухаревский пер., д. 9, стр. 1, этаж 2, пом. 1, комн. 56а Фактический адрес: 123056, г. Москва, ул. Большая Грузинская, д.42, пом. II тел. (495) 777-33-60, факс: (495) 777-33-60	per. № РОСС RU.0001.11АГ80
ПРОДУКЦИЯ Системы кабельных лотков (коробов) «ЛИДЕР» ПЛЛ, ЛПМЗ, ЛПМ, ЛМЗ, ЛМ, КЛЗ, КЛ, СОЛ, СДЛ, СПБ, СПЛП, КППЛС, КППЛЗ, ППШ, МПУ, ЛМЗУ, ЛМЭС, ЛМЗП, ЛМЗО, ЛМЗТ, ЛМЗХ, НЛЗУ, НЛЭС, НЛЗП, НЛЗТ, НЛЗХ, КЛЗУ, КЛЗП, КЛЭС, КЛЗО, КЛЗТ, КЛЗХ, ПЛП, ПЛПТ, ККБ, МК, МКЗ, КВС1, КВС2, КВ1, КВ2, КВ8, КВ9, СПТ, СП, СНП, КПНЛ, НКУ, КНУ, НКУС, КПЛ, ОП-С, ОП-Л, ОП-ЛБ, ОП-СБ, СПП, СППУ, СПУ, УКПЛ, ПУГ, СН, ПП, ОП, ОПБ, ПЛО, КОД, ПЛ-С, ПЛ-З, ПЛ-Л, ПШВ, ПЗ2, НЛ-ПР, СВ, ЗТ, СУ, СУП, СУТ, СШВ, СМК, СШМК, СЛБ, СЛД, СПР, КСЛ, КДУ, КОУ, КУШ, ПМ, ОВ. Серийный выпуск по ТУ 3449-001-17730352-2014.	код ОК 005 (ОКП): 34 4900
СООТВЕТСТВУЕТ ТРЕБОВАНИЯМ НОРМАТИВНЫХ ДОКУМЕНТОВ ТУ 3449-001-17730352-2014	код ТН ВЭД России: -
ИЗГОТОВИТЕЛЬ ООО "Компания Лидер", 105082, г. Москва, Бакунинская ул, д. 69, строение 1, оф. 11, Российская Федерация.	
СЕРТИФИКАТ ВЫДАН ООО "Компания Лидер", ОГРН: 1137746516280, ОКПО: 17730352, ИНН: 7701362146, 105082, г. Москва, Бакунинская ул, д. 69, строение 1, оф. 11, Российская Федерация, Тел.: 8(499)408-44-32, E-mail: 2033310@mail.ru.	
НА ОСНОВАНИИ Протокол испытаний № 35-91/12/14 от 01.12.2014 года, выданный Испытательной лабораторией общества с ограниченной ответственностью торгово-производственной фирмы "СЕМИОНА", аттестат аккредитации РОСС RU.0001.21АВ81, сроком действия до 21.10.2016 года.	
ДОПОЛНИТЕЛЬНАЯ ИНФОРМАЦИЯ Маркировка продукции знаком соответствия производится по ГОСТ Р 50460-92. Место нанесения знака соответствия на упаковку и в сопроводительной документации. Схема сертификации 3.	
	Руководитель органа _____ Эксперт _____
	С.М. Лосев инициалы, фамилия Д.В. Баскаков инициалы, фамилия
Сертификат не применяется при обязательной сертификации	

